

OKI

**INSTRUCCIONES DE MANEJO
MANUAL DE INSTRUÇÕES**

V42C-FHTUVI

**TELEVISIÓN COLOR
TV A CORES COM REMOTE CONTROLE**

Índice

Funciones	2	Reproducción de Archivos Multimedia por USB... 18	
Introducción	2	Ver Vídeos mediante USB	19
Preparación	2	Ver Fotos mediante USB	19
Precauciones de Seguridad	3	Opciones de Reproducción de Diapositivas	19
Contenido del embalaje.....	4	Escuchar música desde el USB	20
Información Ambiental.....	5	Biblioteca de Grabaciones.....	20
Información de Reparaciones.....	5	Configuración del Navegador de Medios	20
Botones del mando a distancia	6	Grabación en Diferido (Timeshifting).....	21
TV LCD y Botones de Funcionamiento	7	Grabación Instantánea	21
Vista de las Conexiones Traseras.....	7	Ver los Programas Grabados	22
Vista de las conexiones - Conectores Laterales	8	Cambio de Tamaño de Imagen: Formatos de imagen.....	22
Conexión Eléctrica.....	9	Configuración de Imagen	23
Conexión de la Antena	9	Configuración de Opciones de Sonido.....	24
Uso de las Entradas USB.....	9	Configuración de las Opciones del Televisor.....	25
Conexión del TV LCD a un PC.....	10	Uso de Módulos de Acceso Condicional	26
Conexión a un Reproductor de DVD.....	11	Vista del Menú de Acceso Condicional (*).....	26
Uso de Conectores AV laterales.....	11	Configuración de Preferencias de Idioma	26
Utilización de Otras Conexiones	11	Control Paterno	27
Mando a Distancia.....	12	Temporizadores	28
Colocación de las Pilas.....	12	Configuración de la Grabación	28
Encendido/Apagado	12	Configuración de Fecha/Hora.....	29
Encendido del televisor.....	12	Configuración de Opciones de Fuentes	29
Apagado del Televisor	12	Configuración de Otras Opciones	30
Selección de Entrada	12	Otras Funciones	31
Manejo con los Botones del Televisor	12	Teletexto	31
Manejo con el Mando a Distancia.....	13	Consejos útiles	32
Vista de la Guía de Programación		Interfaz del menú.....	33
Electrónica (EPG).....	13	Utilizar la Guía Electrónica de	
Grabación mediante la Pantalla de la		Programación (EPG) InOut TV.....	34
Guía EPG de Programación	14	Apéndice A: Modos Habituales de	
Opciones de Canales	14	Visualización de Entrada de PC	35
Instalación Inicial	14	Apéndice B: Compatibilidad de señales	
Sintonización automática.....	15	HDMI y AV (tipos de señales de entrada).....	35
Funcionamiento del Menú de Búsqueda		Apéndice C: Resoluciones DVI Admitidas.....	36
Automática de Canales.....	15	Apéndice D: Formatos de Archivo Admitidos	
Sintonización manual	16	en el Modo USB	36
Búsqueda Manual de Canales Digitales.....	16	Apéndice E: Actualización de Software	37
Búsqueda Manual de Canales Analógicos	16	Características Técnicas	38
Sintonización Fina de Canales Analógicos.....	16	RECEPCIÓN DIGITAL (TDT)	38
Borrado de Listas de Servicios (*).....	16	Condiciones generales de uso de los servicios	
Administración de Programas: Lista de Canales..	16	de InOut TV	39
Utilización de la Lista de Canales.....	17		
Desplazar un Canal	17		
Borrado de Canales.....	17		
Renombrar Canales.....	17		
Bloqueo de Canales	17		
Administración de Canales: Favoritos.....	17		
Funciones de los Botones	17		
Administración de Canales: Ordenar la Lista de			
Canales	18		
Información en Pantalla.....	18		

Funciones

- Televisor LCD a color con mando a distancia.
- TV digital totalmente integrada (TDT y MPEG-2) (TDT y MPEG-4).
- Conexiones HDMI para vídeo y sonido digital. Esta conexión también está diseñada para recibir señales de Alta Definición (HD).
- Entrada USB.
- Grabación de Canales
- Reproducción diferida (timeshifting) de programas
- 1000 canales (analógicos+digitales).
- Sistema de menús en pantalla.
- Sintonizador integrado compatible con TDT HD, MPEG 2 / MPEG 4.
- Está equipado con una toma de euroconector para dispositivos externos (tales como vídeos, videojuegos, equipos de audio, etc.).
- Sistema de sonido estéreo. (Alemán + Nicam)
- Teletexto, fasttext, TOP Text (texto sobre imagen).
- Conexión de auriculares.
- Sistema de programación automático (APS).
- Sintonización manual hacia adelante y hacia atrás.
- Temporizador de apagado / Bloqueo Infantil.
- Silenciado automático cuando no hay transmisión.
- Reproducción NTSC.
- Limitación automática del volumen (por las siglas en inglés AVL).
- Apagado Automático.
- PLL (Búsqueda de Programas por frecuencia de emisión).
- Entrada de PC.
- Función "Plug&Play" para Windows 98, ME, 2000, XP, Vista, Windows 7.
- Modo de Juego

Introducción

Gracias por haber elegido este producto. Le recomendamos que lea las instrucciones de este manual, antes de utilizar el aparato por primera vez, le guiará en la correcta utilización del televisor, aun cuando esté familiarizado con el uso de aparatos electrónicos. Preste especial atención al capítulo relativo a las PRECAUCIONES DE SEGURIDAD.

Guarde cuidadosamente este manual para futuras consultas. En caso de vender o regalar este aparato, le recomendamos que entregue este manual con el mismo.



Este aparato está destinado a recibir y mostrar emisiones de programas de televisión. Las diferentes opciones de conexión a otros dispositivos ofrecen una ampliación adicional de las posibles fuentes de origen de recepción de señales (receptores, grabadores y reproductores de DVD, aparatos de vídeo, ordenadores, etc.). El aparato está diseñado para funcionar en interiores secos. Está diseñado sólo para uso doméstico y no puede utilizarse para fines industriales y/o comerciales. Se excluye cualquier responsabilidad si el aparato no se utiliza para los fines para los cuales se diseñó, o si se realiza en él cualquier modificación. Si hace funcionar el televisor en condiciones ambientales extremas, éste puede resultar dañado.

Preparación

Para que el equipo se ventile adecuadamente, deje al menos 10 cm. de espacio libre a su alrededor. Para evitar cualquier tipo de avería o situación inestable, no coloque ningún objeto sobre el equipo. Utilice este aparato en climas moderados.

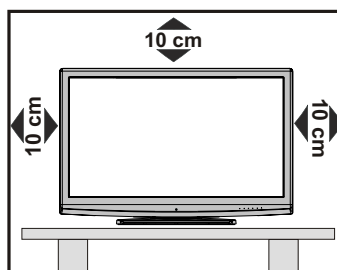

Precauciones de Seguridad

A fin de evitar accidentes, lea detenidamente estas recomendaciones sobre precauciones de seguridad.

Fuente de Alimentación

Utilice el televisor sólo con una toma de CA a 220-240 V de 50 Hz. Asegúrese de elegir el voltaje adecuado para el aparato.

Cable de Corriente

No sitúe la unidad, ni ningún mueble, etc., sobre el cable de alimentación (toma de corriente), ni lo pise. Agarre el cable de alimentación por la clavija del enchufe. No desenchufe el aparato tirando directamente del cable y nunca lo toque con las manos mojadas: podría provocar un cortocircuito o una descarga eléctrica. No haga nunca un nudo en el cable ni lo empalme con otros cables. Coloque el cable de corriente de manera que nadie pueda pisarlo. Un cable deteriorado puede causar un incendio o provocarle una descarga eléctrica. Cuando el cable esté dañado y deba reemplazarse, esto sólo puede hacerlo personal técnico cualificado.

Humedad y Agua

No utilice este aparato en lugares húmedos y mojados (evite el baño, la pila de la cocina y lugares cercanos a la lavadora). No exponga este aparato a la lluvia o al agua, pues podría ser peligroso. No coloque objetos llenos de líquido, como por ejemplo jarrones, cerca del aparato. Evite goteos y salpicaduras.

En caso de que algún líquido u objeto sólido se introduzcan en el interior del televisor, desenchúfelo y contacte con personal técnico para que lo revisen antes de ponerlo en marcha de nuevo.

Limpeza

Antes de limpiar el televisor, desenchúfelo de la toma de corriente. No utilice limpiadores líquidos o en aerosol. Utilice un paño suave y seco.

Ventilación

Las ranuras y aperturas del televisor están diseñadas para proporcionar ventilación adecuada y garantizar un funcionamiento seguro. Para evitar el sobrecalentamiento del aparato, estas ranuras no deben bloquearse ni taparse en ningún caso.

Fuentes de Calor y Llamas

No coloque el aparato cerca de llamas vivas o fuentes de calor intenso, como por ejemplo un radiador eléctrico. No sitúe fuentes de llamas vivas, como por ejemplo, velas encendidas cerca del televisor. No

exponga las pilas a una fuente de calor excesiva: por ejemplo luz solar, fuego o similares.

Rayos

En caso de tormentas y rayos o cuando se vaya de vacaciones, desconecte el cable de corriente de la toma.

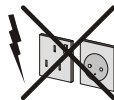

Piezas de Recambio

Cuando necesite recambios, asegúrese de que el operario del servicio técnico haya utilizado piezas recomendadas por el fabricante, o bien otras de iguales características que las originales. Los recambios no autorizados podrían causar incendios, descargas eléctricas u otros riesgos.

Servicio Técnico

Acuda a personal cualificado para el mantenimiento técnico del aparato. No retire la cubierta usted mismo; esto podría ocasionarle una descarga eléctrica.



Desecho del Aparato

• Instrucciones para el desecho del aparato:

El embalaje y todos los accesorios del embalaje son reciclables y deberían reciclarse. Los materiales de embalaje, como por ejemplo las bolsas, deben mantenerse lejos de los niños. Las pilas, inclusive aquellas que no contienen metales pesados, no deberán desecharse con los desechos del hogar. Deseche las pilas usadas de manera segura para el medio ambiente. Infórmese sobre la normativa vigente que sea de aplicación en su región.

• No intente recargar las pilas. Existe riesgo de explosión. Sustitúyalas por pilas del mismo tipo o de un tipo equivalente.

Este símbolo, marcado sobre el aparato o sobre su embalaje, significa que se debe desechar el aparato electrónico o eléctrico al final de su vida útil, de forma separada de la basura doméstica. Existen diferentes sistemas de recolección para el reciclaje en la UE. Para más información, contacte con las autoridades locales o el vendedor donde adquirió este aparato.



Desconexión del Aparato

El enchufe de corriente sirve para desconectar el televisor de la electricidad y, por lo tanto, siempre debe estar accesible.

Volumen de los Auriculares

Un nivel excesivo de volumen en los auriculares puede provocarle la pérdida de capacidad auditiva.



Instalación

En caso de instalar el aparato en la pared, y a fin de evitar cualquier lesión, debe hacerlo correctamente y según las instrucciones de instalación (si la opción está disponible).

Pantalla LCD

La pantalla de LCD es un producto de tecnología punta con aproximadamente un millón de finos transistores de película, lo que le proporciona una excelente definición de imagen. En ocasiones pueden aparecer en la pantalla unos pocos píxeles inactivos, como puntos fijos de color azul, verde o rojo. Tenga en cuenta que esto no afecta al funcionamiento del aparato.

¡Atención! No deje el televisor en modo en espera o en funcionamiento cuando salga de casa.

Conexión a un Sistema de Distribución de Televisión (Televisión por Cable, etc) desde el Sincronizador

Un dispositivo conectado a la protección de toma de tierra de la instalación del edificio a través de la conexión a la red eléctrica o a través de otro aparato con una conexión a un sistema de protección de toma de tierra y a un sistema de distribución de televisión mediante un cable coaxial puede, en algunas circunstancias, crear un riesgo de incendio.

Por lo tanto, la conexión a un sistema de distribución de televisión debe ser realizada a través de un dispositivo con aislamiento eléctrico por debajo de un determinado rango de frecuencia (aislador galvánico, ver EN 60728-11).

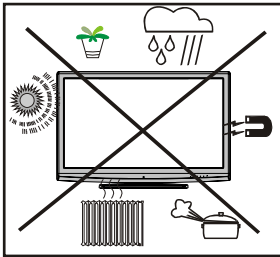

Notificación de Licencia (opcional)

Fabricado con la autorización de Dolby Laboratories.

RECONOCIMIENTO DE LA MARCA COMERCIAL

“Dolby” y el logotipo de la doble D son marcas registradas de Dolby Laboratories.



El botón de Modo de Espera/Encendido no desconecta totalmente el aparato de la red eléctrica. Además, el aparato consume electricidad en el modo de espera. A fin de desconectar el aparato por completo de la red eléctrica, desenchufe el cable de la toma de corriente. Por ello, el aparato debe colocarse de tal modo que no se obstaculice el paso al enchufe de pared, y así poder garantizar que se pueda desenchufar el aparato en caso de emergencia. A fin de evitar cualquier riesgo de incendio, debe desenchufar el cable de la toma antes de un periodo prolongado de inactividad, por ejemplo durante las vacaciones.

No deje aparatos eléctricos al alcance de los niños

No permita nunca que los niños utilicen aparatos eléctricos sin supervisión alguna. Los niños no siempre pueden percatarse de los posibles peligros. Las pilas pueden suponer un riesgo mortal si se tragan. Guarde las pilas fuera del alcance de los más pequeños. Busque atención médica de inmediato en caso de tragar una pila. Guarde también los plásticos de embalaje fuera del alcance de los niños. Existe el riesgo de asfixia.

Contenido del embalaje

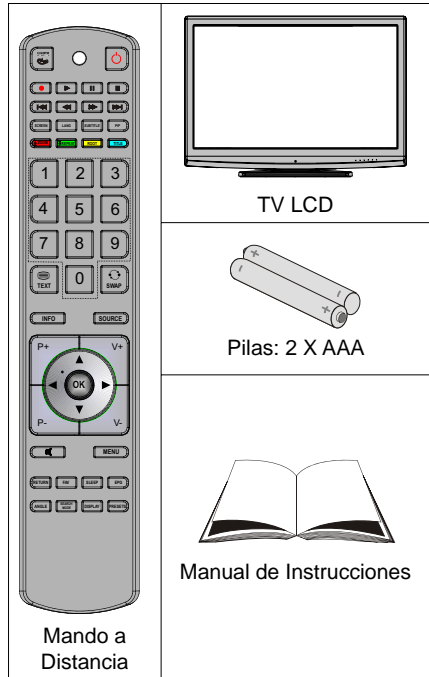

Nota: Verifique los accesorios tras la compra, comprobando que estén todos incluidos.

Información Ambiental

- Este televisor ha sido diseñado para consumir menos energía a fin de proteger el medioambiente.

Usted no sólo ayuda a proteger el medioambiente sino que también ahorra dinero al disminuir su consumo de electricidad gracias a la característica de uso eficiente de energía de este televisor. Para disminuir el consumo de energía, debe seguir los siguientes pasos:

- Puede Utilizar el ajuste de Modo de Ahorro de Energía en el menú de Funciones. Si selecciona la opción Encendido en el Modo de Ahorro de Energía, el televisor se colocará en el modo de ahorro de energía y bajará el nivel de luminancia del equipo de televisión a su nivel óptimo. Tenga en cuenta que algunos ajustes de imagen no estarán disponibles cuando el televisor se encuentre en Modo de Ahorro de Energía.

Modo de Ahorro Energético

Apagado

- Cuando el televisor no está en uso, apague o desconecte el aparato del enchufe de red. Esto también disminuirá el consumo de energía.
- Desconecte la energía eléctrica cuando abandone su domicilio por un periodo prolongado.
- Tenga en cuenta que utilizar el televisor en el Modo de Ahorro de Energía logra un uso anual más eficiente de la energía eléctrica que desconectar el televisor del enchufe de red en lugar de mantenerlo en modo en espera (stand-by). Por lo tanto, es altamente recomendable seleccionar la opción de Modo de Ahorro de Energía para disminuir su consumo anual de energía. Asimismo, recomendamos desconectar el televisor del enchufe de red para ahorrar más energía cuando usted no lo está utilizando.
- Por favor, ayúdenos a preservar el medioambiente siguiendo estos pasos.

Información de Reparaciones

Realice todos los servicios técnicos del televisor por medio de personal calificado. Sólo el personal calificado debe reparar el televisor. Contacte a su distribuidor local donde ha comprado este televisor para obtener información adicional.

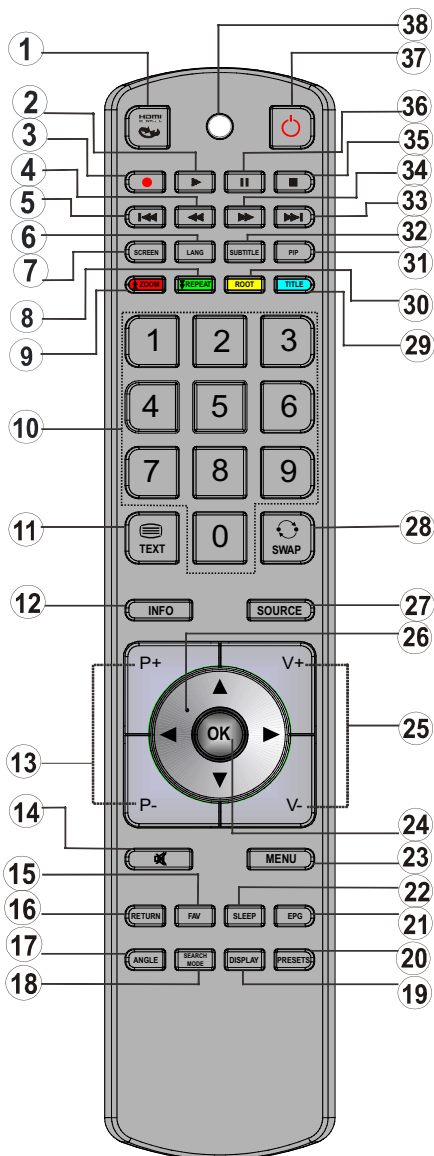

Botones del mando a distancia

1. Sin función
2. Reproducir (en modo de Explorador Multimedia)
3. Grabación de Canales
4. Retorno Rápido (en modo de Explorador Multimedia)
5. Sin función
6. Mono-Estéreo / Dual I-II / Idioma Actual (*) / Vista previa de reproducción (en modo Explorador Multimedia)
7. Tamaño de imagen / Zoom de vídeos (en el modo de vídeo del Navegador de Medios)
8. Botón Verde / Ver Programación (en EPG) / Marcar/Desmarcar Todos (en la Lista de Favoritos)
9. Botón rojo
10. Teclas numéricas
11. Teletexto / Mezcla
12. Info / Mostrar (en modo TXT)
13. Retroceder Programa – Avanzar Página / Avanzar Programa - Retroceder Página
14. Silencio (mute)
15. Selección de Modo Favorito
16. Salir (en modo DTV) / Volver / Página Índice (en modo TXT)
17. Sin función
18. Sin función
19. Biblioteca de Grabaciones
20. Selección de modo de imagen / Cambia el modo de imagen (en el modo de vídeo del Explorador Multimedia)
21. Guía de Programación Electrónica
22. Temporizador de Apagado
23. Mostrar/ocultar el menú
24. OK / Seleccionar / Detener Avance (en modo TXT) / Lista de Canales
25. Subir/bajar volumen
26. Botones de desplazamiento
27. AV / Fuente
28. Programa anterior / Ahora (en modo EPG)
29. Botón azul
30. Botón amarillo / Horario de Programación (en EPG)
31. Sin función
32. Desactivar Subtítulos / Subtítulos TXT (en modo analógico)/ Subtítulos (en el modo de Explorador Multimedia)

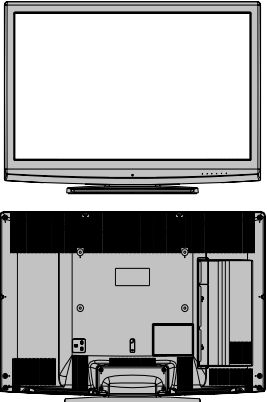
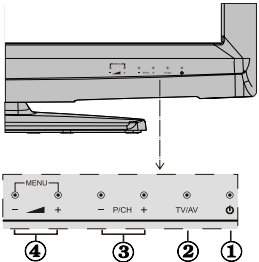

33. Sin función
34. Avance Rápido (en el modo de Explorador Multimedia)
35. Detener (en el modo de Explorador Multimedia)
36. Pausa / Grabación Diferida
37. Modo de espera
38. Luz LED de Funcionamiento

TV LCD y Botones de Funcionamiento

Vista frontal y trasera	VISTA de botones de control	Botones de control
		<ol style="list-style-type: none"> 1. Botón Modo de Espera/ Encendido/Apagado 2. Botón TV/AV 3. Botones de Avance/Retroceso de canales 4. Botones de Ajuste del Volumen <p><i>Nota: Pulsar los botones “” a “” a la vez para visualizar el menú principal.</i></p>

Vista de las Conexiones Traseras

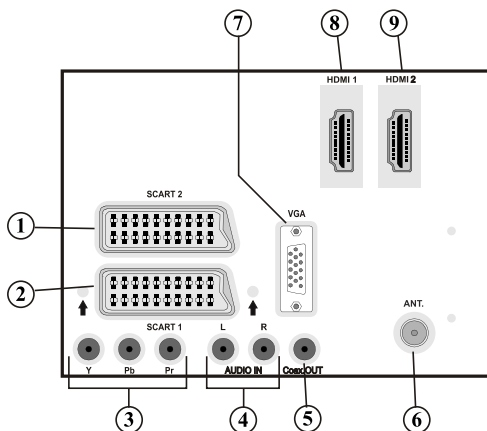

1. La toma de **EUROCONECTOR 2** permite recibir y enviar señales de aparatos externos.
2. **EL EUROCONECTOR 1** permite recibir y enviar señales de aparatos externos. Conecte el cable de EUROCONECTOR a la toma del televisor y a la toma de EUROCONECTOR del aparato externo (por ejemplo, un decodificador o un reproductor de vídeo o DVD).
Nota: Si se conecta un dispositivo externo en la toma de EUROCONECTOR, el televisor cambiará automáticamente al modo AV.
Nota: Para conectar un dispositivo externo, utilice el cable de conexión al Euroconector.
3. Las **Entradas de Componentes de Vídeo (YPbPr)** se utilizan para conectar las señales de componentes de vídeo.
Puede conectar la toma de componentes de audio y vídeo a un aparato que cuente con salida de componentes. Conecte los cables de vídeo de componentes a las **ENTRADAS DE VÍDEO DE COMPONENTES** del televisor y a las salidas de vídeo de componentes del aparato. Cuando realice las conexiones, asegúrese de que las letras “Y”, “Pb”, “Pr” del televisor se corresponden con las del aparato.

4. Las **Entradas de Audio PC/YPbPr** se utilizan para conectar las señales de sonido de un PC o de cualquier otro aparato que se conecte al televisor a través de una señal YPbPr. Conecte el cable de audio de PC a la **ENTRADA DE AUDIO** del televisor y a la salida de audio de su ordenador personal para habilitar el sonido del PC, conecte el cable de audio a la **ENTRADA DE AUDIO** del televisor y a la salida de audio del aparato para habilitar el sonido de componentes.
5. La **salida coaxial SPDIF** transmite la señal digital de audio de la fuente actualmente seleccionada. Utilice un **cable coaxial SPDIF** para enviar las señales de audio a un aparato que cuente con una entrada SPDIF
6. La **entrada RF** sirve para conectar a un sistema de antena. Tenga en cuenta que si utiliza un decodificador o un grabador multimedia, deberá conectar el cable de antena primero al aparato, y luego desde éste, conectar el cable de antena adecuado al televisor, tal como se muestra en la ilustración siguiente.
7. La **Entrada PC** sirve para conectar un ordenador personal al televisor. Conecte el cable del PC a la **ENTRADA PC** del televisor y a la salida de PC del ordenador.
8. **HDMI 1: Entrada HDMI**
Las **entradas HDMI** sirven para conectar aparatos con toma **HDMI**. Su televisor LCD puede mostrar imágenes de Alta Definición de dispositivos tales como un Receptor de satélite de alta definición o un reproductor de DVD. Deberá conectar estos aparatos a través de la toma HDMI o de la toma de componentes. Estas tomas pueden admitir tanto señales de tipo 720p como 1080p. Para una conexión entre dispositivos HDMI no es necesario conectar cables de audio.
9. **HDMI 2: Entrada HDMI**

Vista de las conexiones - Conectores Laterales

1. La Ranura CI se utiliza para introducir una tarjeta de Interfaz Común (CI). La tarjeta CI le permite ver todos los canales a los que esté abonado. Para más información, lea la sección "Acceso Condicional".
2. Entradas USB
Tenga en cuenta que la opción de grabación de canales sólo estará disponible a través de estas entradas USB. Podrá conectar discos duros externos a esta entrada.
3. La entrada de auriculares sirve para conectar unos auriculares externos al aparato. Conéctelos a la toma de AURICULARES para escuchar el sonido del televisor a través de dichos auriculares.
4. La **conexión lateral de audio-vídeo** sirve para conectar a señales de audio y vídeo de aparatos externos. Para realizar una conexión de vídeo, debe utilizar el cable de conexión AV con el fin de permitir la conexión. Primero, enchufe la clavija única del cable a la toma AV lateral del televisor. Después, enchufe el cable de vídeo (no incluido) en la entrada AMARILLA (ubicada en el lateral múltiple) del cable de conexión AV incluido. Los colores de las clavijas conectadas deben coincidir.
Para la conexión de sonido, debe utilizar las entradas ROJA y BLANCA del cable AV de conexión lateral. Después, introduzca los conectores del cable de audio en las tomas ROJA y BLANCA del Cable AV lateral **incluido**. Los colores de las clavijas conectadas deben coincidir.
5. Las Entradas de Audio se utilizan para recibir señales de audio de aparatos externos. Conecte el cable a las ENTRADAS DE AUDIO del televisor y a la toma de SALIDA DE AUDIO del aparato.
Nota: En caso de conectar cualquier aparato al televisor a través de la ENTRADA DE VÍDEO, también debe conectar su aparato a través de las ENTRADAS DE AUDIO del televisor a fin de habilitar el sonido.

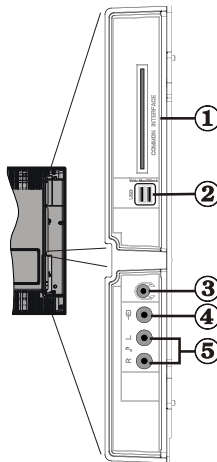

Conexión Eléctrica

IMPORTANTE: Este televisor está diseñado para funcionar con corriente alterna de 220-240 V, 50 Hz.

- Después de desembalar, permita que el televisor esté a temperatura ambiente antes de conectarlo al suministro eléctrico. Enchufe el cable de corriente a la electricidad.

Conexión de la Antena

- Conecte el cable de antena o el cable de TV de pago a la toma de entrada de antena situada en la parte trasera del televisor.

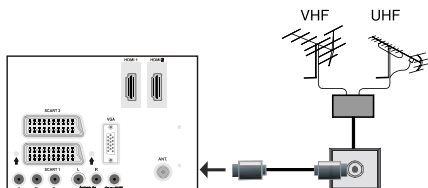

Uso de las Entradas USB

Conexión USB

- Podrá conectar un disco duro o lápiz de memoria USB al televisor mediante las entradas USB del propio televisor. Esta función le permite reproducir ficheros almacenados en una unidad USB, o también grabar programas.
- El sistema admite unidades de disco duro externas de 2,5" y 3,5" (unidades de disco duro con alimentación externa).
- Para grabar un programa, es necesario que conecte primero un disco USB al televisor mientras éste está apagado. A continuación deberá encender el televisor para poder utilizar la opción de grabación. De otro modo, no estará disponible esta opción.

¡IMPORTANTE!

- A fin de evitar cualquier pérdida de información o datos, puede realizar una copia de seguridad de los archivos antes de realizar cualquier conexión con el televisor. Tenga en cuenta que el fabricante no se hace responsable de los daños o pérdidas de ficheros, archivos, datos o información.
- Es posible que algunos dispositivos USB (por ejemplo, reproductores MP3), o algunos discos duros/lápices de memoria USB no sean compatibles con el televisor.

IMPORTANTE: El televisor sólo admite el formato FAT32 para discos. No admite el sistema NTFS. En caso de conectar un dispositivo USB con formato NTFS, el televisor le pedirá que lo formatee. Lea la sección "Formatear Disco" en las páginas siguientes, a fin de obtener más información relativa al formateo de discos.

Tenga en cuenta que se perderán **TODOS** los datos almacenados en el dispositivo USB, y que el formato del mismo cambiará al sistema FAT32.

Conexión de Disco USB

- Conecte el dispositivo USB a la entrada USB del televisor.

Nota: Conecte o desconecte el disco USB cuando el televisor esté apagado.

Nota: Es recomendable, si va a conectar un disco duro USB al televisor, que el cable utilizado para ello tenga el logo USB y que sea lo más corto posible.

Nota: Podría experimentar problemas con el formateo, en caso de que la unidad USB a formatear posea una capacidad igual o mayor a 1TB (Terabyte). Si es así, deberá formatear la unidad como FAT 32 con su ordenador personal.

VISTA LATERAL

MEMORIA USB

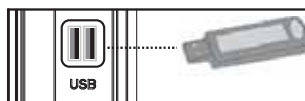

ATENCIÓN!

- Es peligroso conectar y desconectar rápidamente los dispositivos USB. En concreto, no es recomendable realizar estas operaciones de forma repetida. De esta forma puede ocasionar daños físicos al reproductor USB y de forma más concreta, al propio dispositivo USB.
- No extraiga el dispositivo USB mientras está reproduciendo o grabando un archivo.

Grabación de Canales

Para grabar un programa, es necesario que conecte primero un disco USB al televisor mientras éste está apagado. A continuación deberá encender el televisor para poder utilizar la opción de grabación.

IMPORTANTE: Cuando vaya a utilizar un disco duro USB nuevo, es recomendable que lo formatee en primer lugar, mediante la opción del televisor "Formatear Disco".

- Para poder utilizar la opción de grabación, deberá conectar un disco USB o un disco duro externo al televisor, y éste dispositivo deberá poseer al menos 1 GB de capacidad y una compatibilidad de velocidad 2.0. Se mostrará un mensaje de error en caso de que el dispositivo no admita la velocidad 2.0.
- Los programas se guardarán en el disco USB conectado, en el formato .TS (MPEG-2 transport stream). Si lo desea, podrá realizar una copia de seguridad, o copiar las grabaciones en un ordenador personal.

*Nota: Es posible que el software del reproductor multimedia no admita aquellos programas que estén grabados en formato *.TS. En tal caso, debe instalar en su ordenador un reproductor multimedia adecuado.*

- Una hora de las grabaciones almacenadas ocupan unos 2 GB de espacio.
- Para más información sobre la grabación de programas, lea las secciones “Grabación Instantánea”, “Grabación Diferida (Timeshifting)”, “Guía Electrónica de Programación”, “Librería de Grabaciones” o “Temporizadores de Grabación” que se encuentran más adelante.
- Las grabaciones se dividirán en particiones de 1GB (aproximadamente una hora). Los últimos tres dígitos de los nombres se indicarán como sigue: Por ejemplo 4801-000.ts , 4801-001.ts.
- Los programas se grabarán en el directorio siguiente del disco USB conectado: \DVR\RECS. Todas las grabaciones estarán identificadas con números (por ejemplo 4801-000.ts). Para cada grabación se creará un fichero de texto (.txt). Dicho fichero incluirá la información del canal, el programa y la hora de grabación.
- Si la velocidad de escritura del disco USB conectado no es suficiente, la grabación puede fallar y función TimeShift puede no estar disponible.
- Las grabaciones de programas en alta definición (HD) pueden ocupar mayor tamaño en el disco USB dependiendo de la resolución de la emisión. Por esta razón, se recomienda el uso de unidades de disco duro USB para grabar programas en alta definición.
- No conecte el USB / HDD durante la grabación. Podría provocar daños en el dispositivo USB/HDD conectado.
- Se admiten discos duros de particiones múltiples, hasta un máximo de dos.
- Algunos paquetes de secuencias no se pueden registrar por problemas de señal; por tanto, algunos ficheros de vídeo pueden quedar congelados durante la reproducción.
- Cuando el teletexto esté activado, no se podrán utilizar las teclas de grabación, reproducción, pausa, mostrar (para la opción de mostrar diálogo de lista de reproducción, la PlaylistDialog) Si se inicia una grabación de un temporizador cuando el teletexto está activado, el teletexto se desactivará automáticamente. También el uso de teletexto se desactiva cuando se hay una grabación o reproducción en curso.

Conexión del TV LCD a un PC

Puede conectar su PC al televisor, a fin de poder ver la imagen del ordenador en la pantalla del televisor LCD. Antes de realizar cualquier conexión, primero desenchufe de la corriente el televisor y el ordenador. Para conectar el PC al televisor LCD utilice un cable de monitor de 15 patillas. Cuando haya conectado el cable, cambie la fuente a PC. Lea el apartado “Selección de entrada”. Establezca la resolución que le sea satisfactoria. En los apéndices podrá encontrar información acerca de la resolución del aparato.

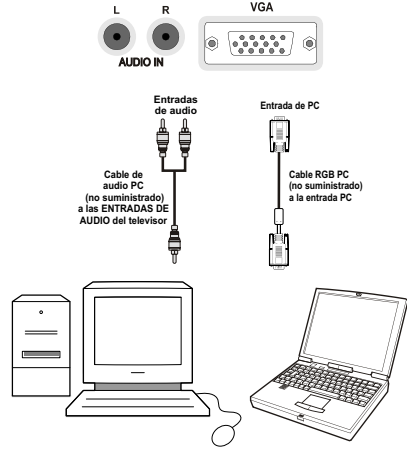

Conexión a un Reproductor de DVD

Si desea conectar un reproductor de DVD a su televisor LCD, puede utilizar los conectores del televisor. Los reproductores de DVD pueden tener conectores distintos. Consulte el manual de instrucciones del reproductor de DVD para obtener más información. Apague el televisor y el aparato antes de realizar cualquier conexión.

Nota: Los cables que se muestran en la ilustración no están suministrados.

- Si su reproductor de DVD cuenta con una toma HDMI, puede conectarlo a través de HDMI. Cuando conecte el aparato a un reproductor de DVD tal como se ilustra a continuación, cambie a la fuente HDMI. Lea el apartado “Selección de Entrada”.
- La mayoría de reproductores de DVD se conectan a través de las TOMAS DE COMPONENTES. Utilice un cable de vídeo de componentes para conectar la entrada de vídeo. Para habilitar el sonido utilice un cable de audio tal como se muestra a continuación. Cuando haya conectado el cable, cambie la fuente a YPbPr. Lea el apartado “Selección de entrada”.
- También puede conectarlos a través del EUROCONECTOR 1 o el 2. Utilice un cable EUROCONECTOR tal y como se muestra a continuación.

Nota: Estos tres métodos de conexión realizan la misma función pero con grados de calidad diferentes. No es necesario realizar las conexiones con los tres métodos.

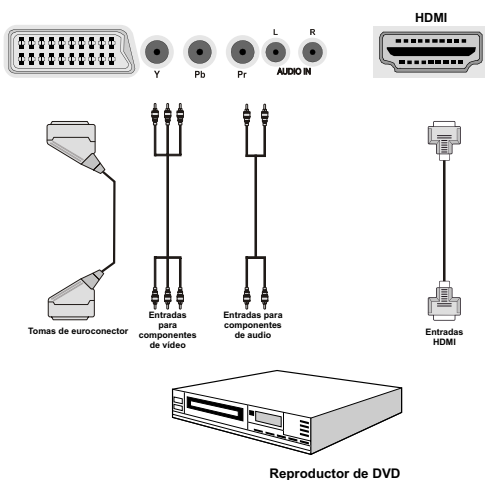

Uso de Conectores AV laterales

Puede conectar una variedad de equipos opcionales a su televisor LCD.

- Para conectar la cámara de video, conéctela al VIDEO IN y a los ENCHUFES DE AUDIO. No conecte la cámara de video al VIDEO IN a la misma vez ya que puede causar ruido en la imagen. Para seleccionar la fuente correspondiente, lea el apartado “Selección de Entrada” de los apartados a continuación.
- Utilice la toma de AURICULARES del televisor para escuchar el sonido desde unos auriculares.

Utilización de Otras Conexiones

Puede conectar una variedad de equipos opcionales a su televisor LCD. A continuación se muestran las conexiones posibles. Tenga en cuenta que los cables que se muestran en la ilustración no están suministrados.

- Para conectar el televisor a un dispositivo que admita señales SPDIF, utilice un cable SPDIF adecuado para activar la conexión del sonido.

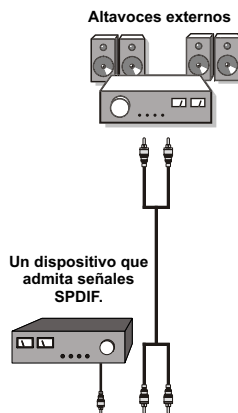

Mando a Distancia

Colocación de las Pilas

- Retire la tapa de las pilas de la parte trasera del mando a distancia, tirando suavemente hacia abajo en la zona indicada.
- Coloque dos pilas **AAA/R3** o de clase equivalente en su interior. Observe la correcta polaridad (+/-) al insertar las pilas y vuelva a colocar la tapa de las pilas.



Nota: Retire las pilas del mando a distancia cuando no lo vaya a utilizar durante un período prolongado. De lo contrario el mando se puede dañar debido a fugas de las pilas. La distancia de alcance remoto es aproximadamente de 7 metros (23 pies).

Encendido/Apagado

Encendido del televisor

- Conecte el cable de alimentación a una toma de corriente de CA de 220-240 V, 50 Hz.
- Pulse el botón **STANDBY**. A continuación se encenderá el LED (Indicador luminoso) de modo de espera.
- Para poner en marcha el televisor desde el modo en espera puede realizarlo de dos modos:
- Pulse el botón "⏻", el botón **P+** / **P-** o una tecla numérica del mando a distancia.
- Pulse el botón **-P/CH** o **P/CH+** del televisor. El televisor se encenderá.

Nota: si pone en marcha el televisor mediante los botones para de avance o retroceso de canales, ya sea del mando a distancia o del televisor, accederá al último canal que estuviera viendo antes de apagar el televisor.

El televisor se pondrá en marcha de cualquiera de los dos modos.

Apagado del Televisor

- Pulse el botón "⏻" en el mando a distancia o pulse el botón **STANDBY** para que el televisor cambie a modo en espera.
- **Para apagar por completo el televisor, desenchufe el cable de alimentación de la toma de corriente.**

Nota: Cuando el televisor accede al modo en espera, es posible que el indicador LED parpadee; ello indica que se están llevando a cabo algunas funciones del televisor, como por ejemplo la **Búsqueda en Modo de Espera**, la **Descarga Inalámbrica**, o que hay un **Temporizador Activo**. El indicador LED también puede parpadear cuando encienda el televisor en modo en espera.

Selección de Entrada

Cuando termine de conectar los aparatos externos al televisor, puede alternar entre las distintas fuentes de entrada. Pulse el botón "**SOURCE**" del mando a distancia, de forma consecutiva, para cambiar directamente la fuente.



Puede manejar el televisor mediante el mando a distancia, o los botones del propio televisor.

Manejo con los Botones del Televisor

Ajuste del Volumen

- Pulse el botón "◀" para bajar el volumen o el botón "▶" para subirlo. Se mostrará una barra deslizante del nivel de volumen en la pantalla.

Selección de Canales

- Pulse el botón "**P/CH +**" para seleccionar el próximo canal o el botón "**P/CH -**" para seleccionar el canal anterior.

Vista del Menú Principal

- Pulse los botones "**V+**" / "**V-**" a la vez para acceder al menú principal. En el menú principal, seleccione el submenú "**AV**" utilizando los botones "◀" / "▶" y acceda a éste mediante los botones "▶" / "▶+". Para saber cómo utilizar los diferentes menús, consulte los apartados del Sistema de menús.

Modo Auxiliar de Vídeo (AV)

- Pulse el botón "**AV**" en el panel de control en el televisor para que éste cambie entre los distintos modos Auxiliares de Vídeo.

Manejo con el Mando a Distancia

- El mando a distancia del televisor está diseñado para controlar todas las funciones del televisor seleccionado. Las funciones se describirán de acuerdo al sistema de menús del televisor.

Ajuste del Volumen

- Pulse el botón “V+” para aumentar el volumen. Pulse el botón “V-” para reducir el volumen. Se mostrará en la pantalla una barra deslizando del nivel de volumen.

Selección de Canal Anterior o Siguiente

- Pulse el botón “P-” para seleccionar el canal anterior.
- Pulse el botón “P+” para seleccionar el canal siguiente.

Selección Directa del Canal

- Pulse los botones numéricos del mando a distancia para seleccionar los canales entre 0 y 9. El televisor cambiará al canal seleccionado. Para seleccionar los canales entre éstos, pulse las teclas numéricas de forma consecutiva. Si tarda más de lo esperado en introducir el segundo dígito, se mostrará el canal del primer dígito pulsado. Para seleccionar canales de un sólo dígito, pulse el botón numérico adecuado.

Vista de la Guía de Programación Electrónica (EPG)

Puede acceder a la Guía Electrónica de Programación (EPG) para ver la información de los programas disponibles en un canal. Para poder ver el menú EPG pulse el botón EPG del mando a distancia.

- Pulse los botones “▼”/“▲” para desplazarse por los canales.
- Pulse los botones “◀”/“▶” para desplazarse por la lista de programas.
- El menú EPG muestra la información disponibles de todos los canales.
- Tenga en cuenta que la información del programa se actualiza automáticamente. Si los canales no ofrecen ninguna información sobre los programas, la guía de información se mostrará en blanco.



OK (Opciones): Muestra/graba o fija un temporizador para próximos programas.

INFO (Información del Evento): Muestra al detalle la información de los canales.

Botón verde: Se listará el horario de los programas

Botón amarillo: Muestra la información de la EPG según el horario de programación

Botón azul (Filtro): Muestra las opciones de filtros.

 (GrH.bar): El televisor iniciará la grabación del programa seleccionado. Puede pulsar de nuevo la tecla para detener la grabación.



Botón rojo (Ant. Franja Horaria): Muestra los programas de la franja horaria anterior.

Botón verde (Siguiente Franja Horaria): Muestra los programas de la franja horaria siguiente.

Botón amarillo (Día -): muestra los programas del día anterior.

Botón azul (Día +): muestra los programas del día siguiente.

Botones Numéricos (Saltar): acceden al canal preferido mediante los botones numéricos.



INFO (Información del Evento): Muestra al detalle la información de los canales.

TEXTO (Buscar): Muestra el menú “Búsqueda de Guía”.

SUBTTL: Pulse el botón SUBTITLE para ver el menú Seleccionar género. Mediante esta función podrá buscar en la base de datos de la guía de programas, según el género seleccionado. Se mostrarán los resultados a partir de la información

disponible en la guía de programas y en función de los criterios establecidos.

Ⓜ (Ahora) : muestra el programa actual.

Grabación mediante la Pantalla de la Guía EPG de Programación

IMPORTANTE: Para grabar un programa, es necesario que conecte primero un disco USB al televisor mientras éste está apagado. A continuación deberá encender el televisor para poder utilizar la opción de grabación. De otro modo, no estará disponible esta opción.

■ (GRABAR): El televisor iniciará la grabación del programa seleccionado. Puede pulsar de nuevo la tecla para detener la grabación.

Nota: Durante la grabación no será posible cambiar de canal ni de fuente.

◀ / ▶ : Página izquierda / Página derecha.

Opciones de Canales

En el menú EPG, pulse OK para acceder al menú "Opciones de Canal".



Seleccionar Canal

En el menú EPG, puede cambiar a los canales seleccionados utilizando esta opción.

Grabar / Borrar Temporizador de Grabación

IMPORTANTE: Para grabar un programa, es necesario que conecte primero un disco USB al televisor mientras éste está apagado. A continuación deberá encender el televisor para poder utilizar la opción de grabación. De otro modo, no estará disponible esta opción.

- Tras seleccionar un programa de la guía electrónica, pulse OK para mostrar las opciones disponibles. Seleccione la opción "Grabar" y confírmela con el botón OK. Tras esto, se fijará la grabación del programa elegido.

- Para anular una grabación programada, marque el programa en cuestión y pulse OK; a continuación seleccione la opción "Borrar Temporizador de Grabación". Se cancelará la grabación.

Nota: Mientras haya una grabación activa en el canal actual, no será posible cambiar de canal ni de fuente.

Fijar Temporizador / Borrar Temporizador

Tras seleccionar un programa de la guía electrónica, pulse OK para mostrar las opciones disponibles. Seleccione la opción "Fijar Temporizador para el Programa" y confírmela con el botón OK. Puede fijar temporizadores para los siguientes programas.

Para cancelar un recordatorio fijado, marque el programa en cuestión y pulse OK. A continuación seleccione la opción "Borrar Temporizador". Se cancelará el temporizador.

Nota: No es posible grabar o fijar recordatorios para dos programas en el mismo intervalo de tiempo.

Instalación Inicial

IMPORTANTE: Asegúrese de que la antena esté conectada y de que no se haya insertado un módulo de Common Interface antes de encender el televisor por primera vez después de la instalación.

- Cuando encienda el televisor por primera vez, el asistente de instalación le guiará durante el proceso. En primer lugar se mostrará el menú de selección de idioma:



- Utilice los botones "▼" o "▲" para seleccionar el idioma; pulse OK para fijarlo y continuar.
- Tras seleccionar el idioma, se mostrará el mensaje "¡Bienvenido!", instándole a elegir las opciones del País, TXT Lenguaje o y Buscar Codificados.



- Pulse los botones "◀" o "▶" para elegir el país que desee fijar y pulse el botón "▼" para marcar la opción de **TXT Lenguaje** . Para seleccionar el Idioma de Teletexto deseado, pulse "◀" o "▶".

Sintonización automática

CONSEJO ÚTIL: La función de sintonización automática le ayudará a volver a sintonizar canales en el televisor para guardar nuevos canales.

Pulse el botón "**MENU**" del mando a distancia y seleccione la opción **Instalación** con los botones "◀" o "▶". Pulse el botón **OK** y aparecerá el siguiente menú en pantalla.



Seleccione la **Búsqueda Automática de Canales** mediante los botones "▼"/"▲" y pulse **OK**. Se mostrarán las diversas opciones para la **Búsqueda Automática de Canales**. Mediante los botones "▼"/"▲" o el botón **OK**, podrá elegir entre la **búsqueda automática de canales Digitales, Analógicos o Todos**.

Funcionamiento del Menú de Búsqueda Automática de Canales

Digital: Busca y guarda emisoras de señal TDT.

Analógica: Busca y guarda emisoras de señal analógica.

Completo: Busca las emisoras tanto de señal de vídeo digital (TDT) como analógica.

- Siempre que seleccione un tipo de búsqueda automática y pulse **OK**, se mostrará una pantalla de confirmación. Para iniciar la instalación seleccione **Si**, si desea cancelar la operación seleccione **No**. Para confirmar la selección pulse "◀" o "▶" y **OK**.
- La instalación comenzará cuando haya configurado y confirmado el tipo de búsqueda. También se mostrará una barra de progreso. Pulse "**MENU**" para cancelar. De ser así, no se guardarán los canales encontrados.

- Pulse el botón "▼" tras configurar el Idioma del Teletexto. A continuación se verá resaltada la opción de **Buscar Codificados**. Puede elegir la opción **Si**, en caso de que usted desee buscar canales codificados. Después seleccione el Idioma de Teletexto deseado.
- Pulse **OK** en el mando a distancia para seguir, y se mostrará el siguiente mensaje:

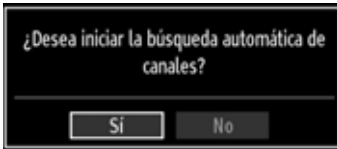

Para seleccionar la opción "Sí" o "No", márkela con los botones "◀" o "▶" y pulse el botón **OK**.

Después, se mostrará una pantalla de información y el televisor digital buscará señales de emisión de TDT.



Nota: Puede pulsar el botón "**MENU**" para cancelar la operación.

- La Lista de Canales se podrá ver en la pantalla una vez se hayan guardado todos los canales disponibles. Si desea ordenar los canales, según el LCN, seleccione "Sí" y pulse "OK" a continuación.

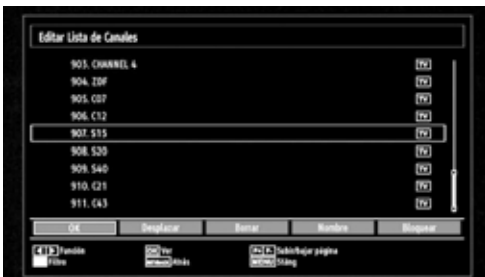

- Pulse **OK** para salir de la lista de canales y ver la televisión.

Sintonización manual

CONSEJO ÚTIL: Esta función puede utilizarse para la entrada directa de canales.

- Mediante los botones “▼”/“▲” y **OK**, seleccione la opción **Búsqueda Manual de Canales**. Se mostrará la pantalla de opciones de la búsqueda manual.
- Mediante los botones “◀” o “▶” seleccione la opción de **Búsqueda deseada**. Las opciones de búsqueda quedarán modificadas consecuentemente. Pulse el botón “▼”/“▲” para marcar la opción deseada; pulse “◀” o “▶” para configurar dicha opción. Puede pulsar el botón “**MENU**” para cancelar la operación.

Búsqueda Manual de Canales Digitales



En la opción de búsqueda manual, se indica el número del multiplexor o frecuencia en el que se realizará la búsqueda de canales. Tras seleccionar la búsqueda **digital**, podrá introducir los números mediante los botones numéricos y pulsando **OK** para iniciar la búsqueda.

Búsqueda Manual de Canales Analógicos



Tras seleccionar la búsqueda analógica, pulse el botón “▼”/“▲” para marcar la opción deseada; pulse “◀” o “▶” para configurar dicha opción.

Introduzca el número de canal o frecuencia usando los botones numéricos. A continuación pulse **OK** para iniciar la búsqueda. Una vez localizado el multiplexor, se guardarán los canales que no estuvieran en la lista.

Sintonización Fina de Canales Analógicos

- Mediante los botones “▼” o “▲” y **OK**, seleccione la opción **Sintonización analógica fina**. Se mostrará la correspondiente pantalla. En caso de no haber canales analógicos, esta opción no estará disponible, y se guardarán solo los canales digitales y las fuentes externas.
- Pulse **OK** para seguir. Pulse el botón “◀” o “▶” para seleccionar la función de Sintonización Fina. Una vez terminado, pulse **OK** de nuevo.

Borrado de Listas de Servicios (*)

(*) Este ajuste es visible sólo cuando el País elegido sea Dinamarca, Suecia, Noruega o Finlandia.

Utilice este ajuste para borrar los canales almacenados. Pulse el botón “▼” o “▲” para seleccionar el Borrado de Lista de Servicios y a continuación pulse **OK**. Se mostrará la siguiente información en pantalla

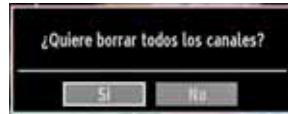

Pulse **OK** para cancelar. Seleccione **Sí** pulsando el botón “◀” o “▶” y pulse **OK** para borrar todos los canales.

Administración de Programas: Lista de Canales

El televisor ordenará los canales guardados en la Lista de Canales. Podrá modificar esta lista, fijar sus canales favoritos o configurar las emisoras activas a mostrar mediante las opciones del menú de Lista de Canales.

- Pulse el botón “**MENU**” para acceder al menú principal. Seleccione la opción Lista de Canales mediante los botones “◀” o “▶”. Pulse **OK** para ver el contenido del menú.

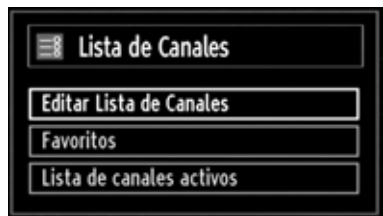

Seleccione la opción **Editar Lista de Canales** para administrar los canales guardados. Pulse “◀” o “▶” y **OK** para seleccionar la opción Editar Lista de Canales.

Utilización de la Lista de Canales

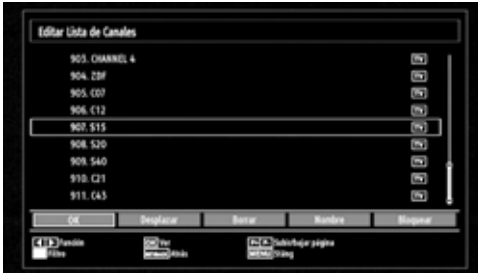

- Pulse los botones “▼” o “▲” para seleccionar el canal que desea gestionar. Pulse los botones “◀” o “▶” para seleccionar la opción que desee del menú de Lista de Canales.
- Use los botones **P+/-** para subir o bajar una página.
- Pulse el botón **AZUL** para ver las opciones de filtro.
- Para salir, pulse el botón “**MENU**”.

Desplazar un Canal

- Seleccione el canal en primer lugar. Seleccione la opción Desplazar en el menú de la Lista de Canales y pulse **OK**.
- Se mostrará la pantalla de Edición del Número. Introduzca el número de canal deseado mediante el teclado numérico del mando a distancia. Si ya hubiera un canal ocupando ese número, se mostrará un mensaje de advertencia. Seleccione la opción “**SI**” si desea mover el canal, y pulse **OK** a continuación.
- Pulse **OK** para proceder. El canal seleccionado se moverá a su nueva ubicación.

Borrado de Canales

Pulsando el botón **VERDE** marcará o desmarcará todos los canales; con el botón **AMARILLO** marcará o desmarcará un canal.

- Seleccione el canal que desee borrar y seleccione la opción **Borrar**. Pulse **OK** para continuar.
- Se mostrará un mensaje de advertencia. Seleccione **SI** para borrar, o **NO** para cancelar el borrado. Pulse **OK** para continuar.

Renombrar Canales

- Seleccione el canal en cuestión y a continuación seleccione la opción **Nombre**. Pulse **OK** para continuar.
- Para avanzar o retroceder por los caracteres, pulse los botones “◀” o “▶”. Los botones “▼” ó “▲” permiten cambiar los caracteres, por ejemplo, el carácter ‘b’ se convierte en ‘a’ al pulsar “▼” y en ‘c’ al pulsar “▲”. Para sustituir el carácter resaltado con los caracteres de los botones numéricos 0 a 9,

pulse el botón las veces necesarias para introducir el carácter deseado.

- Cuando acabe, pulse **OK** para guardar. Pulse “**MENU**” para cancelar.

Bloqueo de Canales

Pulsando el botón **VERDE** marcará o desmarcará todos los canales; con el botón **AMARILLO** marcará o desmarcará un sólo canal.

- Seleccione el canal que desee bloquear y seleccione la opción **Bloquear**. Pulse **OK** para continuar.
- Se le pedirá que introduzca el PIN de control paterno. El PIN por defecto es **0000**. Introduzca el PIN.

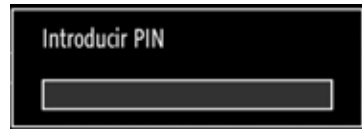

- Una vez tenga marcado el canal a bloquear o desbloquear, pulse **OK**. Se mostrará un icono de Bloquear junto al canal.

Administración de Canales: Favoritos

Puede crear una lista de canales favoritos.

- Pulse el botón “**MENU**” para acceder al menú principal. Seleccione la opción Lista de Canales mediante los botones “◀” o “▶”. Pulse **OK** para ver el contenido del menú.
- Para gestionar la lista de favoritos, seleccione la opción **Favoritos**. Pulse “▼”/“▲” y **OK** para seleccionar la opción **Favoritos**.
- Puede establecer algunos canales como favoritos para así desplazarse sólo por estos.

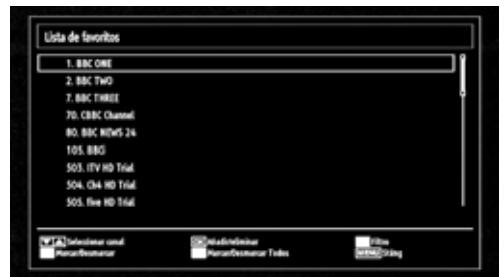

- Seleccione un canal con los botones “▼” o “▲”. Pulse **OK** para añadir el canal a la lista de favoritos. Para eliminarlo de la lista, pulse **OK**.

Funciones de los Botones

- **OK**: Añadir/eliminar un canal.

- **AMARILLO:** Marca o desmarca un canal.
- **VERDE:** Marca o desmarca todos los canales.
- **AZUL:** Muestra las opciones de filtros.

Administración de Canales: Ordenar la Lista de Canales

Podrá seleccionar qué emisoras aparecerán en la lista de canales. Deberá utilizar la opción de Lista de canales activos para mostrar unos tipos determinados de canales.

Seleccione dicha opción, en el menú de Lista de Canales, mediante los botones “◀” o “▶”. Pulse **OK** para continuar.



Mediante los botones “▼” / “▲” y **OK**, seleccione la correspondiente opción de emisoras de la lista.

Información en Pantalla

Puede pulsar “**INFO**” para mostrar la información en pantalla. En la barra de información se mostrarán los detalles de la emisora y el programa actual.



Dicha barra muestra la información sobre el canal seleccionado y los programas que se emiten en él. El nombre del canal se mostrará junto al número del canal dentro de la lista.

Consejo: No todos los canales emiten información sobre el programa. En caso de que el nombre y el número del canal no estén disponibles, la barra de información se mostrará en blanco.

Si el canal seleccionado está bloqueado, deberá introducir la clave de cuatro dígitos correcta para poder ver el canal (el código por defecto es **0000**). En la pantalla se mostrará el mensaje “**Introduzca PIN**”:

Reproducción de Archivos Multimedia por USB

Si no se reconoce el dispositivo USB tras apagar y encender la alimentación o después de la Primera Instalación, en primer lugar extraiga el dispositivo y apague y encienda la alimentación del televisor. Vuelva a conectar el dispositivo USB.

Para ver la ventana en la que se pueden examinar los ficheros de medios, pulse el botón “**MENU**” del mando a distancia y seleccione la opción “Examinar medios” pulsando los botones “◀” o “▶”. Pulse **OK** para continuar. Se mostrará el navegador de medios.

Además, cuando conecte un dispositivo USB también se mostrará automáticamente el navegador de medios:



Puede reproducir ficheros de música imagen y vídeo desde una memoria USB. Mediante los botones “◀” o “▶” seleccione entre las opciones de Vídeos, Fotos, Música, biblioteca de grabac. o Configuración.

Puede conectar dos dispositivos USB al televisor. Si ambos dispositivos contienen ficheros de música, imágenes o vídeo, se mostrará el menú de selección de dispositivo USB en la pantalla. El dispositivo USB que conecte primero al televisor tendrá el nombre “Dispositivo USB 1”.



Seleccione el dispositivo con los botones “▼” o “▲”, y después pulse **OK**.

Ver Vídeos mediante USB



En caso de seleccionar la opción de Vídeos, se mostrarán todos los ficheros de vídeo disponibles en la pantalla. Seleccione un fichero con los botones “▼” o “▲” y pulse **OK** para iniciar la reproducción. Si selecciona un fichero de subtítulos y pulsa **OK**, podrá marcar o desmarcar dicho fichero. Mientras esté reproduciendo un archivo de vídeo, se mostrará la siguiente pantalla:

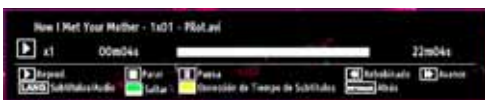

Reprod. (▶ botón) : inicia la reproducción de vídeo.

Parar (■ botón) : detiene la reproducción de vídeo.

Pausa (|| botón) : pausa la reproducción de vídeo.

Rebobinado (◀◀ botón) : rebobina.

Avanzar (▶▶ botón) : avanza.

Subtítulos/Audio (LANG): fija los subtítulos y el sonido.

Saltar (Botón Verde) : Salta a un punto temporal. Utilice las teclas numéricas para escribir la hora deseada y pulse la tecla VERDE de nuevo para continuar.

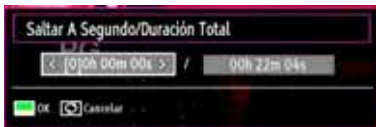

Amarillo : Abre el menú de corrección de tiempo de subtítulos



Pulsar **RETURN** para **Salir** y volver al menú anterior

Ver Fotos mediante USB

En caso de seleccionar la opción de Fotos, se mostrarán todos los ficheros de fotos disponibles en la pantalla.



Saltar (Teclas numéricas) : Avanza hacia el archivo seleccionado mediante los botones numéricos.

OK : podrá visualizar la imagen seleccionada a pantalla completa.

Presentación (▶ botón) : Inicia una presentación de diapositivas utilizando todas las imágenes.

Botón VERDE : Vista de imágenes en miniaturas.

Botón ROJO : Ordena los ficheros según la fecha.

Botón AMARILLO : Activa/Desactiva el estilo de vista.

Botón AZUL : Cambia el tipo de medios.

Opciones de Reproducción de Diapositivas



Pausa (|| botón) : Pausa la presentación de diapositivas.

Reanudar (▶ botón) : Continúa con la reproducción de diapositivas.

Bucle/Aleatorio (botón VERDE) : Pulse una vez el botón para desactivar la reproducción en bucle. Púlselo de nuevo para desactivar tanto la reproducción en bucle como la aleatoria. Púlselo de nuevo para activar sólo la reproducción aleatoria. Púlselo de nuevo para activar todos. Podrá observar cuáles son las opciones desactivadas al ver los cambios en los iconos.

Anterior/Sig. (botones izquierdo/derecho) : Va a la diapositiva anterior o siguiente de la presentación.

Rotar (botones Arriba/Abajo) : Gira la imagen mediante los botones arriba/abajo.

RETURN : Regresa a la lista de archivos.

INFO : Muestra la ayuda en pantalla.

Escuchar música desde el USB

En caso de seleccionar la opción de Música, se mostrarán todos los ficheros de sonido disponibles en la pantalla.



Reprod. (▶ botón) : reproduce todos los archivos multimedia comenzando por el seleccionado.

Parar (■ botón) : Detiene la reproducción.

Pausa (|| botón) : Pausa la reproducción seleccionada.

ROJO: Ordena los ficheros según el Título, el Artista o el Álbum.

Bucle/Aleatorio (botón VERDE) : Pulse una vez el botón para desactivar la reproducción en bucle. Púlselo de nuevo para desactivar tanto la reproducción en bucle como la aleatoria. Púlselo de nuevo para activar sólo la reproducción aleatoria. Púlselo de nuevo para activar todos. Podrá observar cuáles son las opciones desactivadas al ver los cambios en los iconos.

0...9 (teclas numéricas) : Avanza hacia el archivo elegido.

Reprod.Este (botón OK) : reproduce el archivo seleccionado.

Anterior/Sig. (botones izquierdo/derecho) : salta al archivo anterior o siguiente a reproducir.

AMARILLO : Activa/Desactiva el estilo de vista.

AZUL : Cambia el tipo de medios.

Biblioteca de Grabaciones

IMPORTANTE: Para ver los programas grabados, es necesario que en primer lugar conecte un disco USB al televisor mientras éste está apagado. A continuación deberá encender el televisor para poder utilizar la opción de grabación. De otro modo, no estará disponible esta opción.

Para ver la lista de grabaciones, seleccione "Biblioteca de Grabaciones" y pulse OK. Se mostrará la librería de grabaciones, con las grabaciones disponibles.



Todas las grabaciones se guardan en una lista en la biblioteca de grabaciones.

Botón ROJO (Borrar) : Borra las grabaciones seleccionadas.

Botón VERDE (Editar) : Permite realizar modificaciones a las grabaciones seleccionadas.

Botón AZUL (Ordenar) : Permite cambiar el orden de las grabaciones. Podrá elegir entre diversas opciones para poder ordenar.

Botón OK : Activa el menú de opciones de reproducción:

- **Reproducir desde el inicio**: Reproduce la grabación desde el principio.

- **Reanudar**: Reanuda las grabaciones.

- **Reproducir desde un punto concreto**: Debe especificarse un punto de inicio de la reproducción.

Nota: Durante la reproducción no será posible acceder al menú principal ni a ninguna de sus opciones.

▶ **(Reanudar)** : Reanuda las grabaciones.

INFO (Detalles) : muestra breve información en detalle de los canales indicados.

Configuración del Navegador de Medios



Podrá configurar las preferencias del navegador mediante la ventana de configuración. Pulse el botón "▼" o "▲" para marcar las opciones; utilice los botones "◀" o "▶" para configurarlas.

Ver Estilo: Configura el modo de navegación por defecto.

Velocidad FF/FR de Música: Fija la velocidad de avance.

Intervalo de Presentación de Diapositivas: Establece el intervalo de reproducción de diapositivas.

Mostrar Subtítulos: Establece la activación de la opción de mostrar subtítulos por defecto.

Idioma de Subtítulos: Fija el idioma preferido para los subtítulos de los archivos de vídeo.

Posición de Subtítulos: Coloca los subtítulos en la parte superior o inferior.

Tamaño de Letra de Subtítulos: Establece el tamaño de la letra de los subtítulos (máx.54 pt.).

Grabación en Diferido (Timeshifting)

IMPORTANTE: Para grabar un programa, es necesario que conecte primero un disco USB al televisor mientras éste está apagado. A continuación deberá encender el televisor para poder utilizar la opción de grabación. De otro modo, no estará disponible esta opción.

- Pulse el botón **II** (PAUSE) mientras esté viendo un programa, a fin de pasar al modo de grabación diferida (timeshifting).
- En el modo de grabación diferida, el programa se pausa y a continuación se empieza a grabar de forma simultánea en el disco USB conectado (*). Pulse de nuevo el botón **▶** (PLAY) para ver el programa pausado desde el momento en que lo detuvo.
- Esta reproducción tiene lugar a una velocidad de x1. En la barra de información podrá ver el lapso de tiempo transcurrido entre el programa real y el grabado en diferido.
- Utilice los botones **◀◀ / ▶▶** (ANTERIOR/SIGUIENTE) para avanzar o retroceder en la reproducción diferida. Una vez se alcanza el límite del lapso de tiempo, el televisor saldrá del modo timeshifting para volver al modo normal de emisión.
- Pulse el botón **■** (STOP) para salir del modo de grabación diferida.

(*) La duración de la grabación simultánea en diferido dependerá de la capacidad del disco USB conectado, así como del tiempo máximo de lapso que usted configure en el menú de configuración de grabaciones. Lea la sección "Grabaciones" para tener más información sobre la configuración del tiempo máximo de este lapso.

Nota: Durante el modo de grabación diferida, no será posible cambiar a otro canal ni a otra fuente, ni tampoco será posible acceder al menú principal.

Grabación Instantánea

IMPORTANTE: Para grabar un programa, es necesario que conecte primero un disco USB al televisor mientras éste está apagado. A continuación deberá encender el televisor para poder utilizar la opción de grabación. De otro modo, no estará disponible esta opción.

- Pulse el botón **●** (RECORD) para grabar de forma instantánea un programa mientras lo esté viendo. Aparecerá en la pantalla el mensaje siguiente:



- Se mostrará entonces en pantalla el menú de grabación por un tiempo, y se grabará el programa en curso.
- Podrá pulsar el botón **●** (RECORD) del mando a distancia de nuevo para poder grabar el siguiente programa de la Guía Electrónica. En este caso, la pantalla mostrará los programas dispuestos para la grabación.



Pulse **■** (STOP) para cancelar la grabación instantánea. En la pantalla se mostrará el siguiente menú:

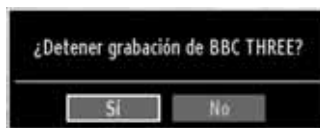

Seleccione Sí con los botones "◀" o "▶", o pulse OK para cancelar la grabación instantánea.

Nota: Durante la grabación no será posible cambiar a otro canal ni a otra fuente, ni tampoco será posible acceder al navegador de medios.

Ver los Programas Grabados

Desde el menú principal, acceda al Explorador Multimedia mediante los botones “◀” o “▶”. En el menú principal seleccione la opción “Biblioteca de Grabaciones” mediante los botones “◀” o “▶”; a continuación pulse OK. Se mostrará la librería de grabaciones.

IMPORTANTE: Para ver los programas grabados, es necesario que en primer lugar conecte un disco USB al televisor mientras éste está apagado. A continuación deberá encender el televisor para poder utilizar la opción de grabación. De otro modo, no estará disponible esta opción.



Seleccione un programa de la lista (previamente grabado) mediante los botones “▼” o “▲”. Pulse OK para ver las opciones de reproducción. Seleccione una de estas opciones mediante los botones “▼” / “▲” u OK.

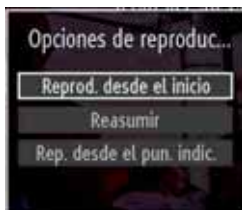

Las opciones de reproducción disponibles son:

- Reproducir desde el inicio: Reproduce la grabación desde el principio.
- Reanudar: Reanuda las grabaciones.
- Reproducir desde un punto concreto: Debe especificarse un punto de inicio de la reproducción.

Nota: Durante la reproducción no será posible acceder al menú principal ni a ninguna de sus opciones.

Pulse el botón ■ (STOP) para detener una reproducción y volver a la Biblioteca de Grabaciones.

Avance Lento

Mientras esté viendo los programas grabados pulsa el botón || (PAUSE), estará disponible la opción de avance lento. Puede utilizar el botón ▶▶ para el avance lento. La velocidad de reproducción puede cambiarse pulsando el botón ▶▶ varias veces.

Cambio de Tamaño de Imagen: Formatos de imagen

- Los programas pueden verse en distintos tamaños de imagen, en función de la señal recibida.
- Puede cambiar la relación de aspecto del televisor para ver la imagen con distintos modos de zoom.
- Pulse varias veces el botón “**SCREEN**” para cambiar el formato de pantalla (tamaño de imagen). A continuación se muestran los modos de zoom disponibles.

Automático

Cuando se incluye una **Señal de Pantalla Amplia (WSS - Wide Screen Signaling)** que muestra el formato de la imagen en la señal de transmisión o la señal de un aparato externo, el televisor cambiará automáticamente el modo de **ZOOM** de acuerdo con la señal **WSS**.

- Cuando el modo **AUTO** no funciona correctamente debido a una señal **WSS** de poca calidad o cuando quiere cambiar el modo de **ZOOM**, cambie a otro modo de **ZOOM** automáticamente.

16:9

Esta opción ensancha uniformemente los lados derecho e izquierdo de una imagen normal (formato 4:3) para cubrir todo el ancho de pantalla del televisor.

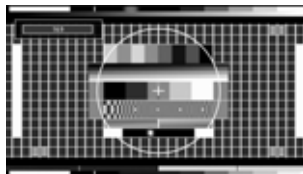

- Para imágenes con una relación de aspecto de 16:9 que se han reducido a una imagen normal (tasa de aspecto de 4:3), utilice el modo **16:9** para restaurar la imagen a su forma original.

Subtítulos

Este modo amplía la pantalla ancha (formato 16:9) con subtítulos a pantalla completa.



Nota: En los modos **Panorámico**, **Zoom 14:9**, **Cine** o **Subtítulos**, podrá desplazarse por la pantalla pulsando los botones “▼” / “▲” con la imagen ampliada.

14:9

Este modo amplía los límites superior e inferior de la pantalla ancha (formato 14:9).

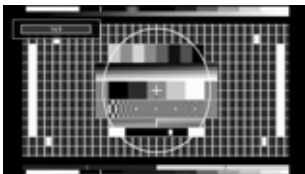

Zoom 14:9

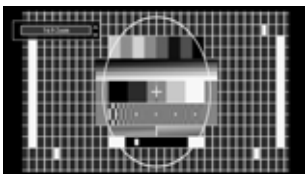

Esta opción aumenta el tamaño de la imagen.

4:3

Utilícelo para ver una imagen normal (formato 4:3) ya que éste es su formato original.

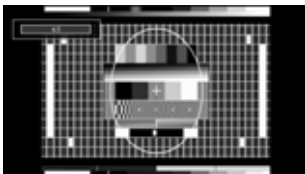

Panorámico

Este modo ensancha los lados derecho e izquierdo de una imagen normal (formato 4:3) para cubrir toda la pantalla de forma que la imagen parezca natural.

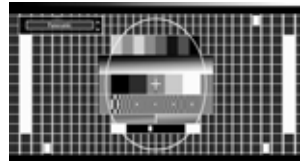

Los bordes superior e inferior de la imagen se recortan un poco.

Cine

Este modo amplía la pantalla ancha (formato 16:9) a pantalla completa.

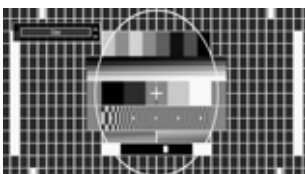

Configuración de Imagen

Puede usar distintas configuraciones de imagen en detalle.

Pulse el botón “MENU” y seleccione el primer icono con los botones “◀” o “▶”. Para acceder al menú de Configuración de Imagen, pulse **OK**.



Utilización de las Opciones del Menú de Configuración de Imagen

- Pulse los botones “▼” o “▲” para marcar la opción deseada del menú.
- Pulse los botones “◀” o “▶” para seleccionar una opción.
- Para salir, pulse el botón “MENU”.

Opciones del Menú de Configuración de Imagen

Modo: Para modificar las preferencias de visualización, puede configurar la opción Modo. El modo de imagen puede configurarse como: **Cine, Juego, Dinámica** y **Natural**.

Contraste: Configura los valores de iluminación y oscuridad de la pantalla.

Brillo: Configura los valores del brillo de la pantalla.

Nitidez: Configura los valores de nitidez de los objetos mostrados en pantalla.

Color: Configura los valores de color, ajustando los mismos.

Color Shift : Configura el tono deseado en los colores.

Matiz (sólo en modo NTSC) (opcional): Ajusta los valores de color.

Temp de Color: Configura el tono deseado en los colores.

*Fijando la opción como **Fresco**, los colores blancos se verán con un ligero tono azul.*

Para ver los colores con un tono normal, seleccione la opción **Normal**.

Fijando esta opción como **Cálido**, los colores blancos se verán con un ligero tono rojo.

Reducción de Ruido: Si la señal de difusión es débil y la imagen es ruidosa, utilice la opción de **Reducción de Ruido** para reducir la cantidad de ruido. La Reducción de Ruido puede configurarse como: **Bajo, Media, Alto** o **Apagado**.

Modo de Juego: Si el Modo de Juego está activado, se cargarán los parámetros por defecto para la correcta utilización del aparato con videojuegos.

Nota: Si el Modo de Juego está activo, algunas de las opciones del Menú de Configuración de Imagen no estarán disponibles.

Zoom Imagen: Fija el formato de imagen en Auto, 16:9, Subtítulos, 14:9, 14:9 Zoom, 4:3, Panorámico o Cine.

Reinicio: Restablece la imagen a los valores de fábrica.

Algunas de las opciones del menú de imagen no estarán disponibles en el modo VGA (modo PC). En su lugar, la configuración VGA se añadirá a la configuración de imagen mientras esté en modo PC.

Configuración de Imagen de PC

Para ajustar los elementos de Imagen de PC, realice lo siguiente:

Pulse el botón “◀” o “▶” para seleccionar el icono de Imagen. El menú de imagen aparecerá en la pantalla.

Los ajustes de **Contraste, Brillo, Color, Temp de Color** y **Zoom Imagen** de este menú son idénticos a los definidos en el menú de imagen del televisor del “Sistema Principal de Menús”.

La configuración del **Sonido, Configuración** y **Fuentes** son idénticos a los ajustes explicados en el sistema principal de menús.

Posición PC: Seleccione esta opción para ver el menú de posición PC.

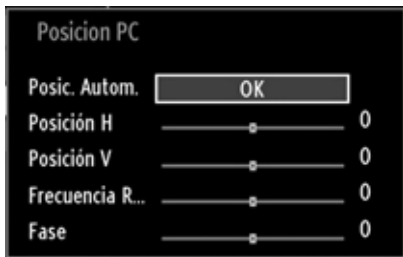

Posic. Autom.: Optimiza de forma automática la pantalla. Pulse **OK** para optimizarla.

Posición H. (horizontal): Esta opción desplaza la imagen horizontalmente hacia la derecha o a la izquierda de la pantalla.

Posición V: Esta opción desplaza la imagen verticalmente hacia la parte inferior o superior de la pantalla.

Frecuencia R...: Los ajustes de Frecuencia de Reloj corrigen las interferencias que aparecen como banda vertical en presentaciones que contengan muchos puntos como por ejemplo hojas de cálculo, o párrafos o textos de letra pequeña.

Fase: Dependiendo de la resolución y la frecuencia de barrido que usted fije en el televisor, usted puede ver una imagen con ruido o con neblina en la pantalla. En dicho caso, usted puede utilizar este elemento para obtener una imagen clara por medio del método de ensayo y error.

Configuración de Opciones de Sonido

La configuración del sonido puede realizarse de acuerdo a sus preferencias.

Pulse el botón “**MENU**” y seleccione el primer icono con los botones “◀” o “▶”. Para acceder al menú de Configuración de Sonido, pulse **OK**.

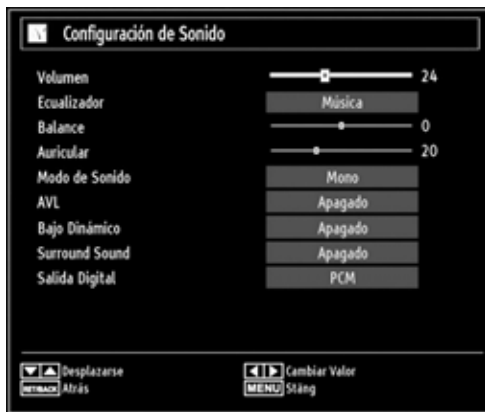

Utilización de las Opciones del Menú de Configuración de Sonido

- Pulse los botones “▼” o “▲” para marcar la opción deseada del menú.
- Pulse los botones “◀” o “▶” para seleccionar una opción.
- Para salir, pulse el botón “**MENU**”.

Opciones del Menú de Configuración de Sonido

Volumen: Ajusta el nivel del volumen.

Ecuualizador: Pulse el botón **OK** para ver el menú del ecualizador.



En el menú del ecualizador, puede elegir entre las opciones **Música**, **Película**, **Conversación**, **Plano**, **Clásico** o **Usuario**. Para regresar al menú anterior pulse el botón **"MENU"**.

Nota: Los valores del menú ecualizador se pueden cambiar manualmente sólo cuando el **Modo Ecuualizador** está fijado como **Usuario**.

Balance: Esta función se utiliza para dar más énfasis al altavoz derecho o al izquierdo.

Auricular: Fija el volumen de los auriculares.

Modo de Sonido: Puede elegir entre Mono, Estéreo, Dual-I o Dual-II, sólo si el canal elegido lo admite.

AVL (Limitación automática del volumen): La función Nivel de Volumen Automático (AVL) ajusta el sonido para obtener un nivel de salida fijo entre los programas que tienen diferentes niveles de sonido (por ejemplo, el sonido de los anuncios suele ser más alto que el de los programas).

Dynamic Bass (graves dinámicos): La función de Graves Dinámicos se utiliza para incrementar el efecto de bajos (sonidos graves) de su televisor.

Surround Sound (Modo Sonido Envolvente): El modo de sonido envolvente (Surround) puede activarse o desactivarse.

Salida Digital: Fija el tipo de salida de sonido digital.

Configuración de las Opciones del Televisor

La configuración en detalle puede realizarse de acuerdo a sus preferencias.

Pulse el botón **"MENU"** y seleccione el icono de Ajustes con los botones **"◀"** o **"▶"**. Para acceder al menú de Configuración, pulse **OK**.

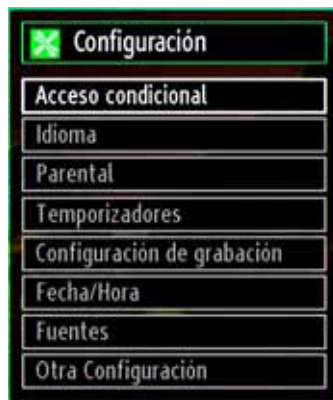

Utilización de las Opciones del Menú de Configuración

- Pulse los botones **"▼"** o **"▲"** para marcar la opción deseada del menú.
- Pulse **OK** para seleccionar una opción.
- Para salir, pulse el botón **"MENU"**.

Opciones del Menú de Configuración

Acceso condicional: Controla los módulos de acceso condicional (CAM) si los hubiera disponibles.

Idioma: Configura las opciones de idioma.

Parental: Configura las opciones de control paterno.

Temporizadores: Configura temporizadores para los programas seleccionados.

Fecha/Hora: Configura la fecha y hora.

Fuentes: Activa o desactiva las opciones de la fuente elegida.

Otra Configuración: Muestra las otras opciones del televisor.

Uso de Módulos de Acceso Condicional

IMPORTANTE: Introduzca o extraiga el módulo de Interfaz Común sólo si el televisor está APAGADO.

- Para poder ver algunos canales digitales es necesario utilizar un módulo de acceso condicional (CAM). Dicho módulo debe insertarse en la correspondiente ranura del televisor.
- Obtenga un módulo de acceso restringido (CAM, Conditional Access Module) y una tarjeta de visualización suscribiéndose a una empresa de televisión de pago e introdúzcalas, a continuación, en el televisor del siguiente modo.
- Inserte el módulo CAM, y a continuación la tarjeta de visualización en la ranura situada en la tapa trasera del terminal del televisor.
- Debe introducir correctamente el CAM; si lo introduce al revés, no podrá introducirlo hasta el final. El Módulo CAM o el terminal del televisor pueden averiarse si introduce el CAM de forma incorrecta.

Conecte el televisor a la corriente, enciéndalo y espere unos instantes a que se active la tarjeta.

- Si no introduce ningún módulo, en la pantalla se mostrará el mensaje **"No se ha detectado ningún módulo de interfaz común"**.
- Consulte el manual de instrucciones del módulo para obtener más información sobre sus ajustes.

Vista del Menú de Acceso Condicional (*)

(*) La configuración de este menú puede variar en función del proveedor del servicio.

Pulse el botón **"MENU"** y seleccione el segundo icono con los botones **"◀"** o **"▶"**. Para acceder al menú de Configuración, pulse **OK**. Mediante los botones **"▼"** o **"▲"** marque la opción **Acceso Condicional** y pulse **OK** para ver las opciones.

Configuración de Preferencias de Idioma

Mediante este menú podrá configurar las opciones de idioma del televisor.

Pulse el botón **"MENU"** y seleccione el tercer icono con los botones **"◀"** o **"▶"**. Para acceder al menú de Configuración, pulse **OK**. Mediante los botones **"◀"** o **"▶"** marque la opción **Idioma** y pulse **OK**:

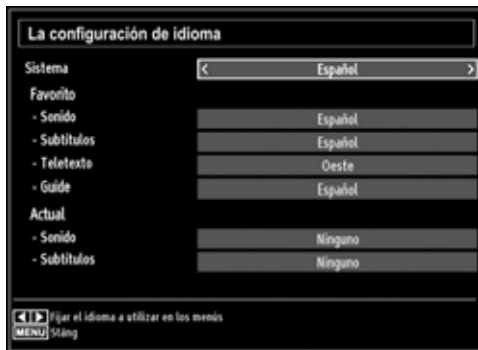

Pulse los botones **"▼"** o **"▲"** para seleccionar una opción. La configuración se guardará automáticamente.

Menú: Muestra el idioma del sistema.

Favorito

Estos parámetros sólo se mostrarán si se dispone de ellos. De no ser así, se utilizarán los parámetros actuales.

- **Sonido:** Configura el idioma del sonido.
- **Subtítulos:** Configura el idioma de los subtítulos. En los subtítulos se mostrará el idioma seleccionado.
- **Teletexto:** Configura el idioma del teletexto.
- **Guía:** Configura el idioma del sonido.

Actual (*)

(*) Esta configuración sólo podrá modificarse si el canal emisor lo admite. De otro modo, no será posible modificar la configuración.

- **Audio:** Cambia el idioma del sonido del canal actual.
- **Subtítulos:** Configura el idioma de subtítulos del canal actual.

Nota: Si el País elegido es Dinamarca, Suecia, Noruega o Finlandia, el menú de Configuración de Idioma funcionará tal como se describe a continuación:

Configuración de Idioma

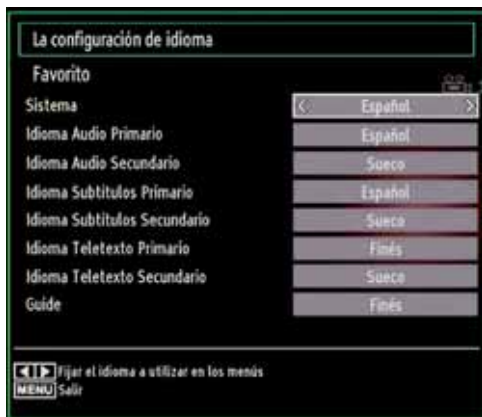

En el Menú de Configuración marque la opción Configuración de Idioma mediante los botones “▲” o “▼”. Pulse OK para que aparezca el submenú Configuración de Idioma en pantalla:

Use los botones “▲” o “▼” para marcar la opción del menú a configurar y luego pulse el botón “◀” o “▶” para fijarlo.

Notas:

- El Idioma del Sistema determina el idioma del menú en pantalla.
- El Idioma de Audio sirve para seleccionar la banda sonora de los canales.
- La configuración Principal es prioritaria frente a las diversas opciones de un canal. Las configuraciones secundarias son alternativas cuando las primeras opciones no estén disponibles.

Control Paterno

Mediante el sistema de control paterno, algunos canales y menús se podrán bloquear para que no puedan verse.

Esta función activa o desactiva el sistema de protección de menús y permite que el código PIN pueda cambiarse.

Pulse el botón “MENU” y seleccione el icono Configuración con los botones “◀” o “▶”. Para acceder al menú de Configuración, pulse OK. Mediante los botones “▼” o “▲” marque la opción **Control Paterno** y pulse OK:



Para ver las opciones disponibles de bloqueo, deberá introducirse el PIN. El PIN por defecto es **0000**. Tras introducir el código correcto, se mostrarán las opciones del menú de control paterno:



Utilización del Menú de Configuración Paternal (*)

- Seleccione la opción deseada mediante los botones “▼” o “▲”.
- Pulse los botones “◀” o “▶” para seleccionar una opción.
- Pulse **OK** para ver más opciones.

(*) La opción de Bloqueo por Edad no será visible en caso de haber elegido el Reino Unido como País durante la Instalación Inicial. Esta opción sólo está disponible para los países de la Unión Europea.

Bloqueo de menú: Esta configuración activa o desactiva el acceso al menú. Podrá desactivar el acceso al menú de instalación, o incluso a todo el sistema de menús.

Adultos: Cuando lo haya fijado, esta opción permite recoger información sobre la emisión y si el bloqueo para adultos está activado y es una emisión no apta para menores, desactivará el acceso al canal.

Bloqueo Niños: Si activa el Bloqueo Niños, el televisor sólo podrá manejarse mediante el mando a distancia. De ser así, no funcionarán los botones del panel de control (salvo el botón de Encendido/ Modo de Espera). Podrá cambiar el televisor al modo de espera, mediante el botón de encendido, cuando tenga activado el Bloqueo Infantil. Necesitará el mando a distancia para encender el televisor de nuevo. Si se pulsa alguno de estos botones, aparecerá en la pantalla el mensaje “**Bloqueo Niños activo**” cuando ésta no sea visible.

Fijar PIN: Define un nuevo PIN. Utilice las teclas numéricas para escribir un nuevo PIN. Deberá introducirlo dos veces a efectos de verificación.

IMPORTANTE: El PIN por defecto es **0000**, asegúrese de que escribe el pin nuevo y lo guarda bien en caso de cambiarlo.

Temporizadores

Para ver el menú de Temporizadores, pulse el botón "MENU" y seleccione el icono Configuración con los botones "◀" o "▶". Para acceder al menú de Configuración, pulse **OK**. Mediante los botones "▼" o "▲" marque la opción Temporizadores y pulse **OK**:

Configuración del Temporizador de Apagado

Esta función sirve para apagar automáticamente el televisor tras un cierto tiempo.

- Marque la correspondiente opción con los botones "▼" o "▲".
- Utilice el botón "◀" o "▶" para fijar las opciones. Puede programar el temporizador entre los **ceros minutos (Desactivado)** hasta las **2,00 horas (120 minutos)** en escalas de 30 minutos.

Configuración de Temporizadores de Programas

Mediante esta función, podrá fijar temporizadores para determinados programas.

Pulse "▼" para fijar un temporizador para un evento. En la pantalla se mostrarán los botones de función de temporizadores.

Añadir un Temporizador

- Para añadir un temporizador pulse el botón **AMARILLO** del mando a distancia. En la pantalla se mostrará el siguiente mensaje:

Tipo de red: No será posible configurar esta función.

Tipo de Temporizador: Puede seleccionar entre los temporizadores Grabación o Temporizador.

Canal: Cambia el canal mediante "◀" o "▶".

Tipo de Grabación: No será posible configurar esta función.

Fecha: Introduzca la fecha con las teclas numéricas.

Inicio: Introduzca la hora de inicio con las teclas numéricas.

Fin: Introduzca la hora de fin con las teclas numéricas.

Duración: Muestra la duración entre las horas de inicio y fin.

Repetir: Puede fijar un temporizador para que éste se repita de forma Puntual, Diaria o Semanal. Pulse los botones "◀" o "▶" para seleccionar una opción.

Cambiar/Borrar: Establece los permisos para cambiar o borrar.

Reproducción: Establece los permisos de reproducción y la configuración paterna.

- Pulse el botón VERDE para guardar el temporizador. Pulse el botón ROJO para cancelar la operación.

Edición de Temporizadores

- Seleccione un temporizador a editar pulsando "▼" o "▲".
- Pulse el botón **VERDE**. Se mostrará la pantalla de Edición del Temporizador.
- Cuando acabe, pulse el botón **VERDE** para guardar. Puede pulsar el botón "MENU" para cancelar la operación.

Borrado de Temporizadores

- Seleccione el temporizador a borrar pulsando "▼" o "▲".
- Pulse el botón **ROJO**.
- Seleccione **SI** pulsando "◀" o "▶" para borrar el temporizador. Seleccione **NO** para cancelar.

Configuración de la Grabación

Seleccione la opción de Configuración de Grabaciones en el menú de Configuración, a fin de configurar la grabación. Se mostrará el siguiente menú de configuración de la grabación.



Están disponibles las siguientes opciones:

Iniciar antes (*)

Podrá determinar que el inicio sea más pronto mediante esta opción.

(*) Sólo disponible para las opciones en los países de la UE.

Terminar tarde (*)

Podrá determinar que el fin sea más adelante, mediante esta opción.

(*) Sólo disponible para las opciones en los países de la UE.

Timeshift Máx.

Este parámetro le permite definir el lapso máximo de tiempo para el diferido. Las duraciones son aproximadas y podrán cambiar en función de la señal de emisión recibida.

Formatear disco

IMPORTANTE: Tenga en cuenta que si activa esta opción, se perderán **TODOS** los datos almacenados en el dispositivo USB, y que el formato del mismo cambiará al sistema FAT32.

• Si desea borrar todos los ficheros del disco USB o lápiz de memoria, podrá utilizar la opción Formatear Disco.

• Además, en caso de que el disco USB no funcione bien del todo, podrá intentar formatearlo. En la mayoría de los casos se restablece el funcionamiento normal formateando el disco duro; sin embargo, se perderán **TODOS** los datos que estuvieran almacenados.

• Pulse "OK" tras seleccionar la opción "Formatear disco". Aparecerá un menú en la pantalla pidiéndole el PIN. Si no lo ha cambiado, el código por defecto es 0000. Tras escribirlo aparecerá una ventana para confirmar el formateado del disco duro; seleccione la opción SI y pulse OK para formatearlo. O bien seleccione NO y pulse OK para cancelar el proceso. Asegúrese de realizar copias de seguridad de todas sus grabaciones importantes antes de formatear el disco USB.

Información del Disco Duro

Para ver la información del disco USB, marque la opción "Información del Disco Duro" con los botones "▼" o "▲", y pulse OK a continuación. Se mostrará la información del disco USB.

Configuración de Fecha/Hora

Seleccione la opción **Fecha/Hora** del menú de configuración. Pulse el botón **OK**.

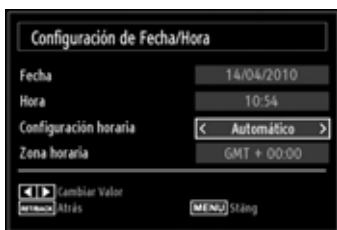

• Utilice los botones "▼" o "▲" para marcar la opción **Fecha** o la opción de **Hora**.

Estarán disponibles las opciones: Fecha, Hora, Modo de Ajustes de Hora y Configuración de Zona Horaria.

Utilice los botones "▲" o "▼" para marcar la opción Configuración de Zona horaria. La Configuración de la Zona Horaria se realiza mediante los botones "◀" o "▶". Puede establecerse como Automática o Manual.

Si selecciona la opción AUTO, no podrá configurar ni la Hora Actual ni la Zona Horaria. Si selecciona la opción MANUAL la Zona Horaria podrá modificarse:

• Seleccione Zona Horaria usando el botón "▲" o "▼".

Utilice los botones "◀" ó "▶" para cambiar la zona horaria entre GMT-12 y GMT+12. La hora actual, que se muestra en la parte superior de la lista de menús, cambiará de acuerdo con la zona horaria elegida.

• Los cambios se guardarán automáticamente. Para salir, pulse el botón "MENU".

Configuración de Opciones de Fuentes

Podrá activar o desactivar las opciones de la fuente elegida. El televisor no accederá a las opciones desactivadas mientras tenga pulsado el botón "SOURCE".



• En el menú de configuración, seleccione la opción **Fuentes** y pulse **OK**.

• Pulse el botón "▼" o "▲" para elegir la fuente.

• Utilice los botones "◀" o "▶" para activar o desactivar la fuente. Los cambios se guardarán automáticamente.

Configuración de Otras Opciones

Si desea ver otras opciones de configuración, seleccione **Otra Configuración** dentro del menú y pulse **OK**.



Funcionamiento

- Pulse “▼” o “▲” para seleccionar una opción.
- Pulse los botones “◀” o “▶” para seleccionar una opción.
- Pulse el botón **OK** para ver el submenú.

Pausa OSD: Cambia la duración de tiempo de desconexión de las pantallas de menús.

Buscar Codificados: Cuando esta función esté activada, el proceso de búsqueda también localizará los canales codificados. Si se **DESACTIVA** manualmente, no se podrán encontrar los canales codificados mientras esté en búsqueda automática o manual.

Retroiluminac (opcional): Estos ajustes controlan el nivel de retroiluminación y pueden ajustarse al máximo, mínimo, medio o en modo ecológico (opcional).

Modo de Ahorro de Energía: Utilice el botón “▼” o “▲” para seleccionar el Modo de Ahorro de Energía. Pulse el botón “◀” o “▶” para seleccionar la opción Encendido o Apagado para el Modo Ahorro de Energía. Consulte la sección de “Información Ambiental” en este manual para obtener información adicional acerca del Modo de Ahorro de Energía.

Nota: La función de retroiluminación será invisible si el Modo Ahorro de Energía está encendido.

Fondo Azul: Activa o desactiva el Fondo Azul cuando la señal sea débil o no exista.

Actualizar software: Para garantizar que el televisor se mantiene actualizado en información, utilice esta opción. A fin de garantizar el correcto funcionamiento, asegúrese de que el televisor esté en modo de espera.

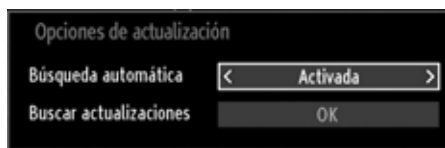

Puede activar o desactivar esta opción si configura la **Búsqueda automática**.

Puede hacer la búsqueda manual seleccionando la opción **Buscar actualizaciones**.

Audio discapac.: Si la emisora habilita alguna señal especial relativa al sonido, puede activar esta opción para recibir dicha señal.

Audio Descripción: La función de audiodescripción consiste en una pista de narración adicional, durante la emisión de programas y películas, para las personas invidentes o con dificultades de visión. El narrador habla durante la presentación, describiendo lo que sucede en la pantalla durante las pausas naturales del sonido (y a veces también durante el diálogo, si es necesario). Sólo podrá utilizar esta función si el canal emisor admite esta pista de narración adicional.

Apagado Automático TV: Puede establecer el valor de apagado automático en esta función. Tras alcanzar el tiempo fijado en el cual no se realiza ninguna operación con el televisor, éste se apagará.

Tipo de emisión (opcional):



Quando seleccione el tipo de emisión mediante el botón “◀” o “▶”, el televisor mostrará solo la lista de canales del tipo de emisión seleccionado. Si en la fuente seleccionada no hay ningún canal almacenado, en pantalla se mostrará el mensaje siguiente “No se ha encontrado ningún canal para este tipo de emisión”.

Búsqueda en Modo de Espera (opcional)

Utilice el botón “▼” o “▲” para seleccionar la Búsqueda en Modo de Espera; a continuación pulse el botón “◀” o “▶” para Activarla o Desactivarla. Esta función de Búsqueda en Modo de Espera no estará disponible si la desactiva. Para utilizar la búsqueda en modo en espera, asegúrese de que esta función está activada.

Otras Funciones

Visualización de Información de TV: Cuando se accede a un canal nuevo o se pulsa el botón “**INFO**”, se mostrará la información siguiente en pantalla: el Número y el Nombre del Canal, el Indicador de Sonido, la Hora, el Teletexto, el tipo de Canal y la Resolución.

Función de Silenciador: Pulse el botón “” para desactivar el sonido. El indicador de silencio se mostrará en la parte superior de la pantalla. Para cancelar el silenciador existen dos alternativas: la primera es pulsar el botón “” y la segunda es subir el nivel de volumen.

Selección de Modo de Imagen: Pulsando el botón **PRESETS** podrá cambiar la configuración del **Modo de Imagen** según sus preferencias. Las opciones disponibles son Dinámica, Natural, Cine y Juego.

Mostrar Subtítulos: Pulse el botón **SUBTITLE** del mando a distancia para activar los subtítulos. Púlselo de nuevo para desactivar los subtítulos.

Teletexto

El sistema de teletexto transmite información de actualidad, deportes, meteorológica a su televisor. Tenga en cuenta que si la señal disminuye, como por ejemplo a consecuencia de malas condiciones meteorológicas, podrían aparecer algunos errores tipográficos o incluso puede fallar el modo de teletexto.



La continuación se muestran los **botones de la función de teletexto:**

“” **Teletexto / Mezclar** : Si lo pulsa una vez, activará el modo de teletexto. Pulsar otra vez para situar la pantalla del teletexto sobre el programa (mezclar). Si lo pulsa de nuevo, saldrá del modo de teletexto.

“**RETURN**” - **Índice:** Seleccione la página de teletexto que desee.

“**INFO**”- **Mostrar:** Muestra información oculta (soluciones a juegos, por ejemplo).



“**OK**” **Hold:** Detiene el avance del teletexto en una página concreta cuando es necesario. Púlselo de nuevo para reanudar el avance.

“”/“” **Páginas de Subcódigo** : Selecciona páginas con subcódigo si está disponible en el teletexto activado.

P+ / P- y números (0-9): Pulse para seleccionar una página.

***Nota:** La mayoría de canales de televisión utilizan el código 100 para sus páginas de índice.*

Botones de Color (ROJO/VERDE/AMARILLO/AZUL)

Su televisor admite los sistemas de texto **TEXTO RÁPIDO** y **Texto Sobre Imagen**. Siempre que estén disponibles, las páginas estarán divididas por grupos y por temas. Cuando esté disponible el sistema **FASTEXT** (acceso rápido al teletexto), las distintas partes de una página de teletexto aparecen codificadas por color y se pueden seleccionar pulsando los botones de colores. Pulse el botón del color correspondiente a la sección a la que desee acceder. Aparecerán los nombres de los apartados para cada uno de los colores siempre que esté disponible una transmisión de **texto TOP**. Pulsando los botones “” o “”, éstos solicitarán la página siguiente o anterior respectivamente.

Consejos útiles

Cuidado de la Pantalla: Limpie la pantalla con un paño suave y ligeramente humedecido. No utilice disolventes abrasivos, ya que éstos pueden dañar la capa de protección de la pantalla del televisor. Por su seguridad, desenchufe el cable de corriente cuando vaya a limpiar el aparato. Cuando cambie el televisor de sitio, agárrelo fuertemente por la parte inferior.

Persistencia de Imágenes: Tenga en cuenta que pueden aparecer imágenes dobles cuando se muestre una imagen persistente. La persistencia de imágenes en un televisor LCD puede desaparecer al cabo de poco tiempo. Apague el televisor durante un rato.

A fin de evitar este fenómeno, no deje que la misma imagen permanezca inmóvil en la pantalla durante mucho tiempo.

Sin Corriente: Si el televisor no tiene corriente, compruebe el cable de corriente y la conexión a la toma de corriente.

Mala Calidad de Imagen: ¿Ha elegido el sistema adecuado de Televisión? ¿El televisor y la antena de su casa están situados cerca de equipos de audio sin conexión a tierra, luces de neón, ú otros? Las montañas o edificios muy altos pueden causar el efecto de imágenes dobles o con sombras. A veces, la calidad de la imagen puede mejorar cambiando la orientación de la antena. ¿No se ve bien la imagen o el teletexto? Verifique si la frecuencia introducida es la adecuada. Sintone los canales de nuevo. Cuando se conectan al televisor dos equipos periféricos a la vez puede disminuir la calidad de la imagen. En ese caso, desconecte uno de los equipos periféricos.

Sin Imagen: ¿La antena está correctamente conectada? ¿Las clavijas están correctamente conectadas a la toma de antena? ¿El cable de antena está dañado? ¿Se están utilizando los enchufes apropiados para conectar la antena? Si tiene dudas, consulte con su distribuidor. Sin imagen significa que su televisor no está recibiendo señal alguna. ¿Ha pulsado los botones correctos del mando a distancia? Inténtelo de nuevo. Asegúrese también de haber seleccionado la fuente de entrada correcta.

Sonido: No puede escuchar ningún sonido. ¿Ha interrumpido el sonido pulsando el botón ? El sonido sólo sale por uno de los altavoces. ¿La opción balance está fijada para un solo altavoz? Consulte el **Menú de Sonido**.

Mando a Distancia: Su televisor no responde a la señal del mando a distancia. Tal vez se han agotado las pilas. De ser así, todavía puede utilizar los botones locales que se encuentran en el televisor.

Fuentes de Entrada: Si no puede seleccionar una fuente de entrada, puede deberse a que no haya conectado ningún dispositivo. Compruebe los cables y las conexiones AV si ha tratado de conectar un dispositivo.

Grabación No Disponible: Para grabar un programa, es necesario que conecte primero un disco USB al televisor mientras éste está apagado. A continuación deberá encender el televisor para poder utilizar la opción de grabación. De otro modo, no estará disponible esta opción. Si no puede realizar la grabación, apague el televisor, extraiga el dispositivo USB e insértelo de nuevo mientras el televisor esté apagado.

El USB funciona muy lento: Si aparece el mensaje “El dispositivo USB funciona muy lento” cuando vaya a empezar a grabar, intente reiniciar la grabación. Si aun así persiste el error, ello puede deberse a que el disco USB no cumpla con los requisitos de velocidad. Intente conectar otro disco USB.

Interfaz del menú

SincroGuíaTV: Guía electrónica de programación (EPG) de InOut TV



SincroGuíaTV, la Guía Electrónica de Programación (EPG) de InOut TV es su guía electrónica de programas.

Además de los programas de televisión propiamente dichos, algunos canales emiten una guía de programación (datos DVB-SI) que cualquier televisor es capaz de mostrar en pantalla para que usted pueda seleccionar de forma sencilla qué programa desea ver.



Desafortunadamente, esta información proporcionada por las cadenas de televisión es, en ocasiones, limitada, poco precisa e incluso inexistente.



El Televisor OKI V42C-FHTUVI soluciona estos inconvenientes incorporando la Guía de Programación categorizada de InOut TV, que supone una considerable mejora sobre la información proporcionada por las cadenas de TV. Esta es una funcionalidad adicional que distingue al Televisor OKI V42C-FHTUVI de otros televisores y que le permitirá sacar el máximo provecho de su oferta de Televisión Digital Terrestre (TDT).



En la Guía de Programación de InOut TV:

- La información sobre los programas es completa, pues contiene fichas de información sobre todos los programas. Esta información es preparada diariamente por una redacción de expertos periodistas, independientes de las cadenas de TV, que elaboran las descripciones y las fichas técnicas de los programas desde el punto de vista del espectador. Con la EPG de InOut TV, siempre tendrá una idea clara de lo que cada programa de televisión ofrece.

- Es la única guía de programación del mercado que le permite un filtrado de la programación según 10 temas o categorías. Presionando la tecla OK de su mando a distancia, podrá ver las categorías disponibles (deportes, noticias...), y al seleccionarlas verá los programas relacionados.

- A diferencia de la EPG que emiten la mayoría de las cadenas de TV, la EPG de InOut TV le proporciona información sobre la programación de los próximos días. De esta forma, usted podrá decidir qué es lo que quiere ver con antelación.

- La información de la Guía de Programación de InOut TV es actualizada diariamente. Se envía todas las noches a su Televisor OKI V42C-FHTUVI con la señal de televisión de un canal determinado, que contiene estos datos además de la imagen normal de televisión. Es necesario que mantenga el Televisor OKI V42C-FHTUVI conectado a la alimentación eléctrica durante la noche si desea recibir actualizaciones de la EPG. Si usted estuviera viendo la televisión durante la madrugada, a la hora a la que se vaya a efectuar la descarga diaria de datos, aparecerá un mensaje en pantalla avisando de que el equipo va a sintonizar el canal por el que recibe datos. Si en 2 minutos no recibe respuesta por su parte, el equipo cambiará automáticamente al canal por el que entran los datos. Si no desea cambiar de canal, indíquelo así al equipo. Puede actualizarse a la noche siguiente.

- Tenga en cuenta que la primera vez que conecte su Televisor OKI V42C-FHTUVI, tan solo recibirá los datos de EPG que emiten las propias cadenas, hasta que se produzca la primera actualización de datos (la información de la Guía de Programación de InOut TV es enviada durante la noche todos los días de la semana).

Consulte la guía electrónica de programas (EPG de InOut TV). Si presiona OK podrá acceder a las siguientes categorías:

- Cine
- Noticias
- Entretenimiento
- Deportes
- Infantil
- Música
- Cultura
- Sociedad
- Educación
- Ocio

Utilizar la Guía Electrónica de Programación (EPG) InOut TV

Abra la guía electrónica de programas (EPG InOut TV). La tabla de la EPG InOut TV muestra todos los canales de la lista de canales. El canal actual está seleccionado y se muestra la información y la vista previa del programa actual. También se puede consultar el programa siguiente. Si sólo desea ver la programación relacionada con un determinado tema (noticias, deporte...) deberá pulsar OK y seleccionar la categoría deseada.

Seleccione el canal deseado. Al poco tiempo, aparece el resumen de programa seleccionado en la parte superior izquierda.

Pulse Calendario (Botón rojo) en el canal del que le interesa ver toda la programación del día y días posteriores.

Puede consultar la guía por franjas de 2 horas, hacia atrás y hacia adelante, con el botón verde y el rojo.

Puede consultar la guía por día, anterior o posterior, con el botón amarillo y el azul.

Cierre la guía electrónica de programas (EPG InOut TV), pulsando el botón EPG de nuevo.

Apéndice A: Modos Habituales de Visualización de Entrada de PC

Esta pantalla ofrece una resolución máxima de 1360 x 768. En la tabla siguiente se muestran algunos de los modos de visualización típica de vídeo. Es posible que el televisor no admita otras resoluciones. A continuación se muestran los modos de resolución admitidos. Si utiliza el ordenador con un modo no admitido, aparecerá en la pantalla un mensaje de advertencia.

Índice	Resolución	Frecuencia
1	640x400	70 Hz
2	640x480	60 Hz
3	640x480	75 Hz
4	800x600	60 Hz
5	800x600	75 Hz
6	1024x768	60 Hz
7	1024x768	70 Hz
8	1024x768	75 Hz
9	1152x864	75 Hz
10	1280x768	60 Hz
11	1280x1024	60 Hz
12	1360x768	60 Hz

Apéndice B: Compatibilidad de señales HDMI y AV (tipos de señales de entrada)

Fuente	Señales admitidas		Disponible
EXT-1 (EUROCONECTOR-1)	PAL 50/60		O
	NTSC 60		O
	RGB 50		O
	RGB 60		O
EXT-2 (EUROCONECTOR -2)	PAL 50/60		O
	NTSC 60		O
	RGB 50		X
	RGB 60		X
SIDE AV	PAL 50/60		O
	NTSC 60		O
YPbPr	480I	60Hz	O
	480P	60Hz	O
	576I	50Hz	O
	576P	50Hz	O
	720P	50Hz	O
	720P	60Hz	O
	1080I	50Hz	O
	1080I	60Hz	O
	1080P	50Hz	O
	1080P	60Hz	O
HDMI1 HDMI2	480I	60Hz	O
	480P	60Hz	O
	576I	50Hz	O
	576P	50Hz	O
	720P	50Hz	O
	720P	60Hz	O
	1080I	50Hz	O
	1080I	60Hz	O
	1080P	50Hz	O
	1080P	60Hz	O
	1080P	24 HZ	O

(X: No disponible, O: Disponible)

Puede que en algunos casos la señal del televisor LCD no se muestre correctamente. El problema puede deberse a una incompatibilidad de las normas en las que emite el equipo fuente (DVD, receptor digital, etc.). Si experimenta este problema por favor contacte con su distribuidor y también con el fabricante del aparato.

Apéndice C: Resoluciones DVI Admitidas

Cuando se conecta las aplicaciones a los conectores del televisor con cables conversores DVI (material no proporcionado), puede remitirse a la siguiente información.

	24Hz	25Hz	30Hz	50Hz	60Hz
480i					<input checked="" type="checkbox"/>
480p					<input checked="" type="checkbox"/>
576i				<input checked="" type="checkbox"/>	
576p				<input checked="" type="checkbox"/>	
720p				<input checked="" type="checkbox"/>	<input checked="" type="checkbox"/>
1080i				<input checked="" type="checkbox"/>	<input checked="" type="checkbox"/>
1080p	<input checked="" type="checkbox"/>	<input checked="" type="checkbox"/>	<input checked="" type="checkbox"/>	<input checked="" type="checkbox"/>	<input checked="" type="checkbox"/>

Apéndice D: Formatos de Archivo Admitidos en el Modo USB

Reproductores Admitidos			
Reproductor	Flujo	Decodificador de Video (MSVD)	Decodificador de Audio (MSAD)
Audio	MP3	Ninguno	MP3
Audio	WAV/AIFF	Ninguno	LPCM
Windows Media (opcionales)	WMA / ASF	VC1	WMA
MPEG1 Program Flujo	MPEG-1	MPEG1	MP3, AC-3 y PCM
MPEG2 Program Flujo	MPEG-2	MPEG2	MP3, AC-3 y PCM
MPEG4	MPEG-4/H264 en contenedor MP4	H264 y MPEG4	AAC
AVI (Xvid)	XVID	MPEG4	MP3, AC-3 y PCM

Apéndice E: Actualización de Software

- Su televisor puede localizar nuevas actualizaciones del software sobre las señales de emisión de los canales.
- Para buscar canales de retransmisión, el televisor busca los canales almacenados en su configuración. Por lo que, antes de buscar una actualización de software, se recomienda hacer una búsqueda automática y actualizar todos los canales disponibles.

1) Actualización de software mediante interfaz de usuario

- Es posible buscar de forma manual si existen nuevas actualizaciones de software en su televisor.
- Simplemente navegue por el menú principal. Seleccione los menús **Configuración** y **Otros Ajustes**. Dentro del menú **Otros Ajustes**, desplácese a la opción **Actualización de Software** y pulse **OK** para abrir el menú correspondiente.
- En el menú **Opciones de Actualización** seleccione la opción **Buscar Actualizaciones** y pulse **OK**.
- Si encuentra una actualización, comenzará a descargarla. Una barra de progreso indicará el progreso de descarga restante. Cuando la descarga se complete, aparecerá un mensaje de reinicio para activar el nuevo software. Pulse **OK** para continuar con la operación de reinicio.

2) Búsqueda 3.AM y modo de actualización

- Si la **búsqueda Automática** en el menú de **Opciones de Actualización** está activada, el televisor se encenderá a las 3:00 y buscará actualizaciones de software. Si encuentra y descarga una nueva actualización, la próxima vez que se encienda contará con una nueva versión de software.

Nota en la operación de reinicio: *El reinicio es el último paso del proceso de actualización de software una vez el mismo ha sido descargado e instalado. Durante el reinicio, el televisor lleva a cabo una serie de inicializaciones finales. En el reinicio, la potencia del panel de secuencias está cerrada y el indicador frontal muestra la actividad con un parpadeo. Unos 5 minutos después, el televisor se reiniciará con un nuevo software activado.*

- Si su televisor no se vuelve a encender en 10 minutos, desenchúfelo durante 10 minutos y vuelva a enchufarlo. El televisor debería encenderse con una nueva versión del software. Si aún no consigue hacerlo funcionar, repita el último paso unas cuantas veces más. Si aún así su televisor no funcionase, por favor, llame a un técnico para que solucione el problema.

Precaución: *Mientras el indicador parpadee durante el reinicio, no desenchufe el televisor. Esto podría hacer que el televisor no volviese a encenderse y tendría que ser reparado por un técnico.*

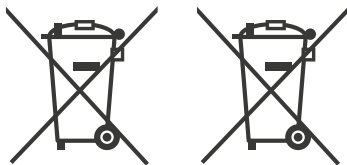

Batería

Productos

Información para usuarios sobre la eliminación de baterías y equipos viejos

[Sólo para la Unión Europea]

Estos símbolos indican que el equipo no debe eliminarse junto con los residuos domésticos. Considere los sistemas de recolección o las instalaciones de reciclaje apropiadas, si quiere deshacerse del producto o de la batería.

Nota: *El signo Pb situado bajo el símbolo de las baterías, indica que esta batería contiene plomo.*

Características Técnicas

EMISIÓN DE TELEVISIÓN

PAL/SECAM B/G D/K K' I/I' L/L'

CANALES DE RECEPCION

VHF (BANDA I/III)

UHF (BANDA U)

HIPERBANDA

NÚMERO DE CANALES CONFIGURADOS

1000

INDICADOR DE CANAL

Ayuda en Pantalla

ENTRADA DE ANTENA RF

75 Ohm (sin balance)

VOLTAJE DE FUNCIONAMIENTO

220-240 V CA, 50 Hz.

AUDIO

Sonido Nicam Estéreo + Alemán

POTENCIA DE SALIDA DE AUDIO (W_{RMS}) (10% THD)

2 x 8

CONSUMO ELÉCTRICO (W)

210 W (max)

< 1 W (En espera)

PANEL

Pantalla de 42" en formato 16:9

TAMAÑO (mm)

AxAxL (con soporte): 246 x 1014 x 690

Peso (kg): 18,80

AxAxL (sin soporte): 106 x 1014 x 657

Peso (kg): 18

RECEPCIÓN DIGITAL (TDT)

Estándares de transmisión:

TDT, MPEG2, TDT, MPEG4 HD

i. DEMODULACIÓN

- Tasa de símbolos: COFDM con modo 2K/8K FFT.
- Modulación: 16-QAM - 64-QAM FEC en todos los modos de TDT (los que se encuentren de forma automática)
- MOTOR MHEG-5 compatible con normativa ISO/IEC 13522-5, motor UK, perfil 1 (sólo Reino Unido)
- Admitir transmisión de datos "Object carousel" compatible con normativa ISO/IEC 13518-6 y perfil UK DTT (sólo Reino Unido)
- Gama de frecuencia: De 474 a 850 MHz para los modelos del Reino Unido

ii. VÍDEO

- Decodificador de vídeo H.264 (MPEG-4 part 10) principal y nivel de perfil alto 4.1/MPEG-2 MP@HL.
- Pantalla de Alta Definición multiformato (1080i, 720p, 576p)
- Salida CVBS analógica.(Esta opción no estará disponible en los canales de Alta Definición HD)

iii. AUDIO

- MPEG-1 layer I/II, MPEG-2 layer II, AAC, HEAAC y AC3, E-AC3
- Frecuencias de muestreo aceptadas: 32, 44,1 y 48 kHz

Nota: Este manual está sujeto a modificaciones por errores tipográficos o de redacción.

Condiciones generales de uso de los servicios de InOut TV

El disfrute de los servicios de InOut TV conlleva la aceptación de las presentes condiciones de uso. Rogamos lea atentamente su contenido.

1. Servicios InOut TV.

1.1 La adquisición de este Televisor y la posterior aceptación de las presentes Condiciones de Uso conferirá al Usuario el derecho a disfrutar temporalmente - dentro del territorio nacional español- de determinados servicios de InOut TV (en adelante Servicios InOut TV), con sujeción a las limitaciones técnicas y de cobertura de la señal de Televisión Digital Terrestre (en adelante, TDT) existentes en cada momento.

1.2 Los “Servicios InOut TV” son los que se describen en el “Manual de Uso” que le ha sido entregado en el momento de adquisición de su Televisor. InOut TV podrá incorporar nuevos servicios y sustituir o modificar los actuales, en función, entre otros aspectos, de la evolución y desarrollo tecnológicos.

1.3 El Usuario podrá disfrutar gratuitamente del Free Trial de los “Servicios de InOut TV” de forma temporal y limitada hasta el 30 de junio de 2010 o 6 meses después de la primera instalación.

2. Uso residencial y doméstico.

La aceptación de las presentes condiciones confiere al Usuario el derecho a disfrutar los “Servicios InOutTV” exclusivamente en su residencia, para uso familiar o personal, y sin afán de lucro en ningún caso. Queda expresamente prohibida al Usuario la puesta a disposición del público de los Servicios InOut TV. A título meramente enunciativo y no limitativo, se prohíbe su utilización en locales públicos, para colectividades, para comunidades de vecinos, para teledistribución por cable, en hoteles, buques y aeronaves y, en general, para cualquier uso no autorizado expresamente en las presentes Condiciones de Uso.

3. Gestión de la Memoria de su Televisor.

La adecuada prestación de determinados “Servicios InOut TV” conlleva la necesaria utilización y gestión por InOut TV de parte de la capacidad de almacenamiento del Televisor. Dicho espacio será gestionado por InOut TV para:

a. El almacenamiento del sistema operativo necesario para la efectiva prestación de los “Servicios InOut TV”;

b. El almacenamiento de publicidad y contenidos audiovisuales. Mediante la aceptación de las presentes Condiciones de Uso, Vd. autoriza a InOut TV la gestión y almacenamiento arriba descritos.

4. Inserción de contenidos publicitarios.

La prestación de los “Servicios InOut TV” a los que se refieren las presentes Condiciones de Uso lleva asociada el ofrecimiento al Usuario de información y contenidos promocionales y/o publicitarios, cuyo ofrecimiento e inserción es consentida expresamente por el Usuario mediante la aceptación de las presentes Condiciones de Uso. El Usuario podrá revocar el anterior consentimiento en cualquier momento siguiendo las indicaciones accesibles desde www.inout.tv/usuarios.

5. Copyright. Prohibición de manipulación para obtención de copia externa.

5.1 Todos los contenidos accesibles mediante los “Servicios InOut TV” están sujetos a derechos de propiedad intelectual e industrial cuya titularidad corresponde a los autores o licenciatarios de los mismos o a InOut TV. En ningún caso, el acceso a dichos contenidos implica ningún tipo de renuncia, transmisión o cesión total ni parcial de dichos derechos, ni confiere ningún derecho de utilización, alteración, explotación, reproducción, distribución o comunicación pública sobre dichos contenidos sin la previa y expresa autorización específicamente otorgada a tal efecto por sus legítimos titulares.

5.2 El Usuario se compromete a no manipular y a no efectuar ninguna intervención, transformación, ingeniería inversa o modificación técnica sobre el Televisor, su software o cualquier otro elemento que lo integre, en particular, con el fin de apropiarse o hacer un uso ilícito o no autorizado de los contenidos facilitados por InOut TV.

6. Modificación e Interrupción de los “Servicios InOut TV”.

6.1 InOut TV se reserva el derecho a modificar la composición, número y oferta de los servicios descritos en el Manual de Usuario, así como aquellos que pueda ofrecer en el futuro.

6.2 InOut TV no se responsabiliza de la prestación deficiente de los “Servicios InOut TV”, y, en particular, de la recepción defectuosa de su contenido debido a supuestos de fuerza mayor, a fenómenos atmosféricos que afecten a las señales o a inclemencias meteorológicas, a incidencias técnicas, o como consecuencia de actos bajo el control del Usuario.

6.3 En particular, InOut TV no será responsable en caso de interrupción temporal o definitiva de los “Servicios InOut TV” por causas ajenas a su voluntad.

7. Modificación de las Condiciones de Uso.

InOut TV se reserva la facultad de modificar las presentes Condiciones de Uso. La modificación será comunicada al Usuario mediante un aviso a través de su Televisor con al menos 15 días naturales de antelación a su fecha de efectividad. Las presentes Condiciones de Uso, así como cualquier modificación posterior aparecerán publicadas y serán accesibles en todo momento desde la página Web de InOutTV, a la que se accede a través de la URL www.inout.tv/usuarios

Índice

Características.....	42	Gravação do Tempo do Deslocamento	61
Introdução.....	42	Gravação Instantânea	62
Preparação.....	42	Ver Programas Gravados	62
Precauções de segurança.....	43	Alterar o tamanho da imagem: Formatos da imagem.....	63
Conteúdo da embalagem	44	Configurar os ajustes da imagem.....	64
Informações sobre o ambiente	45	Operar os itens do menu de ajuste da imagem.....	64
Informações sobre a reparação.....	45	Itens do menu de ajuste da imagem.....	64
Botões do controlo remoto	46	Ajustes da imagem PC.....	64
TV LCD e botões de operação.....	47	Configurar os ajustes de som.....	65
Visualizar as ligações na parte traseira.....	47	Operar os itens do menu de ajuste do som.....	65
Visualizar as ligações – Conectores laterais.....	48	Itens do menu de ajuste do som	65
Ligação eléctrica.....	49	Configurar os ajustes da TV	66
Ligação da antena	49	Operar os itens do menu de ajuste	66
Utilizar as Entrada USB	49	Itens do menu de ajuste	66
Ligar a TV LCD ao PC.....	50	Utilizar um módulo de acesso condicional	66
Ligar a um leitor de DVD.....	51	Ver o Menu Acesso Condicionado (*).....	66
Utilizar os conectores AV laterais	51	Configurar as preferências de idioma.....	67
Utilizar outros conectores.....	51	Controlo parental.....	67
Controlo remoto	52	Operar o menu de ajuste parental (*).....	68
Ligar/Desligar	52	Temporizadores.....	68
Seleção da entrada.....	52	Ajustar o temporizador.....	68
Pôr em funcionamento com os botões situados na TV.....	53	Ajustar os temporizadores de programas.....	68
Operar com o controlo remoto.....	53	Configuração da Gravação.....	69
Gravar via Ecrã EPG.....	54	Configurar os ajustes da data e hora	69
Opções do Programa.....	54	Configurar os ajustes da fonte.....	70
Primeira instalação.....	55	Configurar outros ajustes	70
Sintonização Auto.....	56	Operação.....	70
Operação do menu leitura automática de canais	56	Outras Características.....	71
Sintonização manual	56	Teletexto	71
Procura manual Digital	56	Informações.....	72
Procura Manual Analógica.....	56	Interface do menu.....	73
Sintonia Fina Analógica	56	Utilizar o Guia Electrónico de Programação (EPG) InOut TV.....	74
Gerir os canais: Lista de canais	57	Apêndice A: Modos de visualização típicos da entrada PC.....	75
Operar a página lista de canais.....	57	Apêndice B: Compatibilidade do sinal AV e HDMI (Tipos de sinais de entrada)	75
Mover um canal.....	57	Apêndice C: Resoluções DVI suportadas	76
Apagar um canal.....	57	Apêndice D: Formatos de ficheiros suportados para o Modo USB	76
Atribuir um nome ao canal.....	57	Apêndice E: Actualização do software	77
Bloquear um canal.....	57	Especificações.....	78
Gerir os canais: Favoritos.....	58	Recepção Digital (DVB-T).....	78
Funções dos botões	58	Condições Gerais De Utilização De InOut TV.....	79
Gerir os canais: Ordenar a Lista de Canais	58		
Informação no ecrã.....	58		
Leitura de media com o Media Browser	59		
Ver vídeos com o USB	59		
Ver fotos com o USB	60		
Opções do show de slides.....	60		
Ver música através do USB	60		
Biblioteca de Gravações.....	60		
Ajustar o Media Browser.....	61		

Características

- TV LCD a cores com controlo remoto.
- TV Digital plenamente Integrada (DVB-T - MPEG2) (DVB-T- MPEG4)).
- Tem conectores HDMI para vídeo e áudio digital. Esta ligação foi também concebida para receber sinais de alta definição.
- Entrada USB.
- Gravar programa
- Programar tempo de deslocamento
- 1000 programas (analógico+digital).
- Sistema de menu no ecrã
- Tuner integrado DVB-T HD, compatível com MPEG 2 / MPEG 4.
- Tomada scart para dispositivos externos (como um vídeo, jogos de vídeo, conjunto áudio, etc.).
- Sistema de som estéreo (German+Nicam)
- Teletexto, fastext, TOP text.
- Conexão dos auscultadores.
- Sistema de programação automático
- Sintonização manual para a frente e para trás.
- Temporizador / Bloqueio crianças.
- Cortar automaticamente o som quando não há nenhuma transmissão.
- Reprodução NTSC.
- AVL – (Limite Automático de Volume)
- Desligação auto.
- PLL (Busca de frequência).
- Entrada PC.
- Plug & Play para Windows 98, ME, 2000, XP, Vista, Windows 7.
- Modo Jogo

Introdução

Leia as instruções contidas neste manual antes da primeira utilização do dispositivo, mesmo que esteja familiarizado com a utilização de equipamentos electrónicos. Tenha em especial atenção o capítulo PRECAUÇÕES DE SEGURANÇA. Guarde o manual de instruções para referência futura. Quando vender ou eliminar este dispositivo, o manual de instruções deve acompanhá-lo.

Agradecemos a escolha deste produto. Este manual ajudá-lo-á a utilizar correctamente a sua TV. Antes de utilizar a TV, leia este manual com atenção. Guarde este manual num lugar seguro para referências futuras.



Este dispositivo permite receber e visualizar programas TV. As várias opções de ligação permitem melhorar a recepção e visualizar as fontes possíveis (receptor, leitor de DVD, gravador de DVD, VCR, PC, etc.). Este dispositivo só deve ser utilizado no interior. Este dispositivo foi concebido para um uso doméstico exclusivamente e não pode ser utilizado com um propósito industrial e comercial. O princípio de responsabilidade é excluído quando o dispositivo não é utilizado correctamente, ou quando modificações não autorizadas são realizadas. Utilizar a TV LCD em condições ambientais adversas pode danificá-la.

Preparação

Para a ventilação, deixe um espaço de pelo menos 10 cm à volta do aparelho. Para prevenir qualquer falha ou situações perigosas, não coloque nenhum objecto sobre o aparelho. Utilize este aparelho num clima moderado.

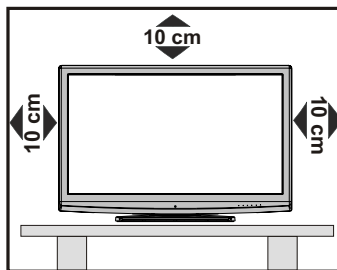

Precauções de segurança

Leia as precauções de segurança seguintes com atenção para a sua segurança.

Fonte de Alimentação

Esta televisão só funciona com uma ficha 220-240V CA, 50 Hz. Certifique-se de que seleccionou o ajuste correcto da voltagem.

Fio de Alimentação

Não coloque a unidade, um móvel, etc., em cima do fio de alimentação (fio do sector), nem dobre o fio. Segure o fio de alimentação pela tomada. Não retire da ficha puxando pelo fio e nunca mexa no fio de alimentação quando tiver as mãos molhadas porque poderá provocar um curto-circuito ou um choque eléctrico. Não faça nenhum nó no fio nem o ate com outros fios. O fio de alimentação deve ser colocado de maneira a não ser pisado. Um fio de alimentação danificado pode causar um incêndio ou um choque eléctrico. Quando o fio de alimentação estiver danificado e precisar de ser mudado, isto só poderá ser efectuado por um técnico qualificado.

Humidade e água

Não utilize este equipamento num lugar húmido e molhado (evite a casa de banho, a banca de uma cozinha, e a proximidade de uma máquina de lavar). Não exponha este equipamento à chuva ou à água, porque pode ser perigoso e não coloque objectos com água em cima do aparelho. Evite líquidos a correr ou a salpicar.

No caso de cair um objecto sólido ou líquido no compartimento, desligue o aparelho e contacte uma pessoa qualificada para verificar o aparelho antes de qualquer ligação.

Limpeza

Antes de efectuar a limpeza desligue a TV e remova a tomada da ficha da parede. Não utilize produtos de limpeza líquidos nem aerossóis. Utilize um pano suave e seco.

Ventilação

As fendas e as aberturas da TV servem para a ventilação e asseguram um funcionamento seguro. Para prevenir um sobreaquecimento, estas aberturas não devem estar obstruídas nem cobertas.

Calor e chamas

O aparelho não deve ser colocado na proximidade de chamas nuas e fontes de calor intenso, como um radiador eléctrico. Certifique-se de que nenhuma chama nua, como velas acesas, são colocadas em cima do

dispositivo. As pilhas não devem ser expostas a um calor excessivo como o sol ou um lume.

Relâmpago

Em caso de trovoadas e de relâmpago ou quando vai de férias, desligue o fio de alimentação da tomada do sector.

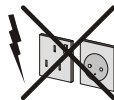

Peças de substituição

Quando peças de substituição são necessárias, certifique-se de que o técnico utilizou as peças de substituição especificadas pelo fabricante ou que têm as mesmas especificações de que as peças originais. Substituições não autorizadas podem causar um incêndio, um choque eléctrico ou outros danos.

Assistência

Contacte um técnico qualificado para todos os serviços de assistência. Não remova nenhuma tampa porque pode resultar num choque eléctrico.



Eliminação

• Instruções para a eliminação:

A embalagem e os auxílios são recicláveis e devem ser reciclados. Os materiais de embalagem, como o saco de alumínio devem ser guardados fora do alcance das crianças. As pilhas, incluindo aquelas que não contêm nenhum metal pesado, não podem ser eliminadas como o lixo doméstico. Deite fora as pilhas usadas de uma maneira ecológica. Siga os regulamentos legais em vigor na sua área de residência.

• Não tente recarregar as pilhas. Perigo de explosão. Deve substituir as pilhas por pilhas do mesmo tipo ou de um tipo equivalente.

Este símbolo situado no produto ou na respectiva embalagem significa que o seu equipamento eléctrico ou electrónico não deve ser descartado no fim da sua vida útil com o lixo doméstico. Existem sistemas de recolha separados dentro da UE para efectuar a respectiva reciclagem. Para mais informações contacte as autoridades locais ou o fornecedor onde comprou o produto.



Desligar o dispositivo

A tomada do sector é utilizada como aparelho de desligação e deve permanecer operacional.

Volume dos auscultadores

Um volume excessivo proveniente dos auscultadores pode causar problemas auditivos.



Instalação

Por forma a prevenir danos, este aparelho deve estar correctamente fixado de acordo com as instruções de instalação, quando colocado numa parede (se a opção estiver disponível).

Ecrã LCD

O ecrã LCD é um produto de alta tecnologia com cerca de um milhão de transistores de filmes claros que lhe fornecem uma óptima qualidade de imagem. Por vezes, alguns pixels não activos podem aparecer no ecrã como um ponto azul, verde ou vermelho fixo. Isto não afecta o desempenho do seu produto.

Aviso! Não deixe a sua TV em stand-by ou em funcionamento quando sai de casa.

Ligação a um sistema de distribuição televisiva (TV cabo etc.) a partir do tuner.

O aparelho ligado a uma tomada terra através da ligação do sector ou através de um outro aparelho com uma ligação terra – e a um sistema de distribuição televisiva com um cabo coaxial, pode em certos casos causar um incêndio.

A ligação a um sistema de distribuição de canais codificados deve ser efectuada através de um dispositivo com isolamento eléctrica inferior a uma certa gama de frequência (isolador galvânico, ver EN 60728-11)

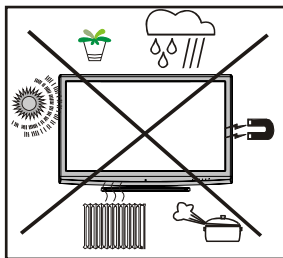

Notificação da licença (opcional)

Fabricado sob a licença da Dolby Laboratories.

INFORMAÇÕES SOBRE AS MARCAS REGISTRADAS

“Dolby” e o símbolo double-D são marcas registadas da Dolby Laboratories.



O botão Standby/Ligação não desliga completamente o dispositivo da alimentação do sector. O dispositivo continua a consumir energia durante o standby. Para desligar completamente o dispositivo da alimentação do sector, a tomada deve ser removida da tomada do sector. O dispositivo deve estar posicionado de forma a garantir um acesso sem obstruções à tomada do sector, de forma a poder desligar imediatamente a tomada do sector em caso de emergência. Para prevenir o risco de incêndio, o fio do sector deve estar desligado da tomada do sector quando não utilizar o dispositivo durante um longo período, i.e. durante as férias.

Os dispositivos eléctricos não devem ser manuseados por crianças

As crianças nunca devem utilizar dispositivos eléctricos sem supervisão. As crianças não reconhecem sempre os perigos. As pilhas/ acumuladores podem pôr em perigo a sua vida quando são ingeridos. Mantenha as pilhas longe das crianças. Caso uma pilha seja ingerida, deve procurar ajuda médica imediatamente. Guarde os materiais de embalagem longe das crianças. Existe o perigo de sufocação.

Conteúdo da embalagem

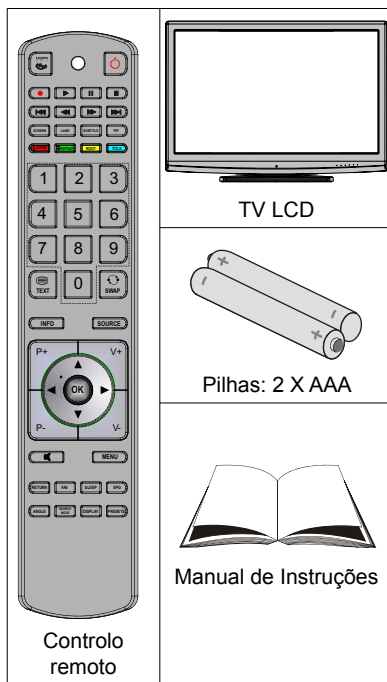

Nota: Deve verificar os acessórios depois da compra. Verifique se cada acessório está incluído.

Informações sobre o ambiente

- Esta televisão foi concebida para consumir menos energia a fim de proteger o ambiente.

Está a contribuir na protecção do ambiente mas também a poupar dinheiro nas suas facturas de electricidade graças à função de eficiência energética desta TV. Para reduzir o consumo de energia, deve fazer o seguinte:

- Pode utilizar a função Modo poupança de energia, situado no menu Características. Se ajustar o Modo Poupança de Energia em ligado, a TV permutará para o modo poupança de energia e o nível de luminosidade da TV irá diminuir para um nível optimizado. Alguns ajustes da imagem não poderão ser alterados quando a TV estiver no Modo Poupança de Energia.



- Quando a TV não for utilizada, desligue a TV e remova a tomada do sector. Este processo permite reduzir o consumo de energia.
- Desligue da tomada do sector quando não utilizar durante um longo período de tempo.
- Utilizar a TV no Modo Poupança de Energia é mais eficaz a nível energético de que desligar a TV da tomada do sector em vez de utilizar o modo stand-by. Por consequência, é fortemente recomendado activar o ajuste Modo Poupança de Energia para reduzir o consumo anual de energia. É também recomendado desligar a TV da tomada do sector para poupar energia quando não está a utilizar a TV.
- Ajude a proteger o ambiente respeitando estas etapas.

Informações sobre a reparação

Contacte um técnico qualificado para todos os serviços de assistência. Só pessoas qualificadas podem reparar a TV. Contacte o fornecedor local onde comprou a TV para mais informações.

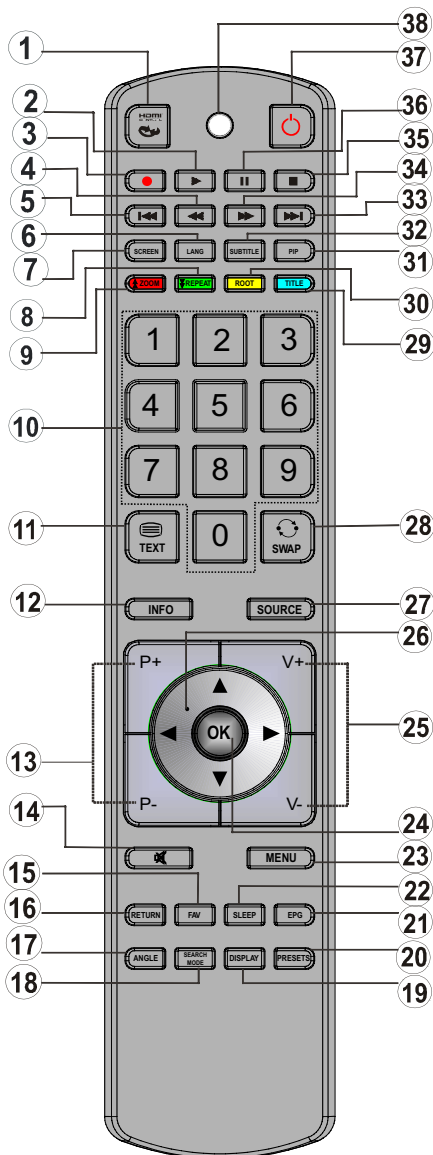

Botões do controlo remoto

1. Sem função
2. Ler (em modo Media Browser)
3. Gravar programa
4. Retrocesso rápido (em modo Media Browser)
5. Sem função
6. Mono/Estéreo - Dual I-II / Idioma Actual (*) / Ler pré-visualização (em modo Media Browser)
7. Tamanho da imagem / ZOOMS vídeos (em modo Media Browser)
8. Botão Verde/ Listar Agendado (em EPG) / Tag/ Untag Tudo (na lista favoritos)
9. Botão Vermelho
10. Botões numéricos
11. Teletexto / Misturar
12. Info / Revelar (em modo TXT)
13. Programa para Baixo - Página para cima/ Programa para Cima /Página para baixo
14. Silêncio
15. Selecção modo Favorito
16. Sair (no modo DTV) / Voltar / Página índice (no modo TXT)
17. Sem função
18. Sem função
19. Biblioteca de Gravações
20. Selecção modo Imagem / Altera modo imagem (no modo Media Browser)
21. Guia Electrónico de Programa
22. Temporizador Dormir
23. Menu ligado/desligado
24. OK / Seleccionar / Manter (no modo TXT) / Lista Canal
25. Volume alto / baixo
26. Botões de navegação
27. AV/ Fonte
28. Programa anterior / Agora (no modo EPG)
29. Botão azul
30. Botão Amarelo / Agenda Cronograma (em EPG)
31. Sem função
32. Legendas ligadas/desligadas / Legendas TXT (no modo TV) / Legendas (no modo Media Browse)
33. Sem função
34. Avanço rápido (em modo Media Browser)

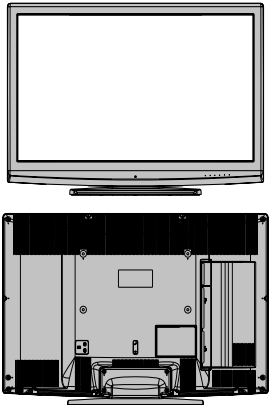
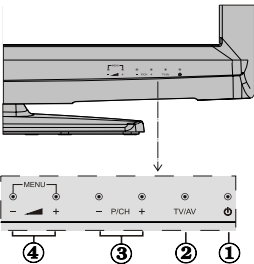

35. Parar (em modo Media Browser)
36. Pausa / Gravação tempo de deslocamento
37. Em espera
38. Funcionamento lâmpada LED

TV LCD e botões de operação

Painel DIANTEIRO e TRASEIRO	VISUALIZAR botões de controlo	Botões de controlo
		<ol style="list-style-type: none"> 1. Botão Standby/Ligar 2. Botão TV/AV 3. Botões de programa seguinte/anterior 4. Botões para Aumentar/Reduzir o volume <p>Nota: Carregue nos botões “” e  ao mesmo tempo para visualizar o menu principal.</p>

Visualizar as ligações na parte traseira

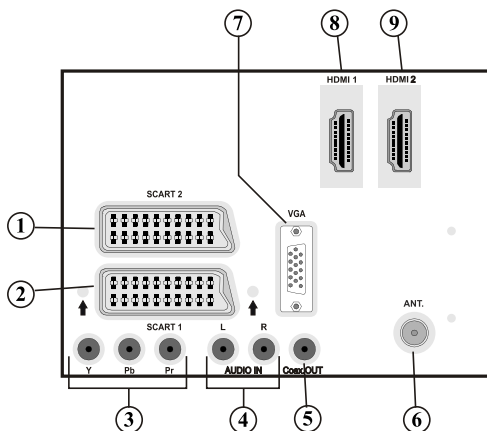

1. Tomadas de entrada e saída **SCART 2** para os dispositivos externos.
2. Tomadas de entrada e saída **SCART 1** para os dispositivos externos. Ligue o cabo SCART entre a tomada SCART situada na TV e a tomada SCART situada no seu dispositivo externo (como um decodificador, um VCR ou um leitor de DVD).

Nota: Se ligar um aparelho externo através da tomada SCART, a TV permutará automaticamente para o modo AV.

Nota: Para ligar um dispositivo externo, utilize o cabo de ligação scart fornecido.
3. **As entradas de componente vídeo (YPbPr)** são utilizadas para ligar os componentes vídeo. Pode ligar o componente vídeo e as tomadas áudio com um dispositivo que tenha uma saída de componente. Ligue os cabos de componente vídeo entre as **ENTRADAS DE COMPONENTE VÍDEO** situadas na TV e as tomadas de saída de componente vídeo situadas no seu dispositivo. Ao efectuar a ligação, verifique se as letras na sua TV “**Y**”, “**Pb**”, “**Pr**” correspondem aos conectores do dispositivo.

4. **As entradas áudio PC/YPbPr** são utilizadas para ligar sinais áudio de um PC ou de um dispositivo ligado à TV através do YPbPr. Utilize um cabo áudio PC para efectuar a ligação entre as **ENTRADAS ÁUDIO** situadas na TV e a saída áudio situada no PC a fim de permitir o áudio PC. Ligue o cabo áudio entre as **ENTRADAS ÁUDIO** situadas na TV e as saídas áudio situadas no seu dispositivo por forma a permitir o áudio do componente.
5. **A Saída S/PDIF** emite sinais digitais áudio da fonte visualizada actualmente. Utilize um **cabo coaxial SPDIF** para transferir os sinais áudio para um dispositivo com uma entrada S/PDIF.
6. **A entrada RF** permite ligar a uma antena ou sistema cabo. Se está a utilizar um descodificador ou um gravador media, deve ligar o cabo de antena mediante o dispositivo para a televisão com um cabo de antena apropriado, como indicado na figura das páginas seguintes.
7. **A Entrada PC** serve para ligar um computador pessoal à TV. Ligue o cabo PC entre a **ENTRADA PC** situada na TV e a saída PC situada no PC.
8. **HDMI 1: Entrada HDMI**
As entradas HDMI servem para ligar um dispositivo que tenha uma tomada **HDMI**. A sua LCD TV pode visualizar imagens de Alta Definição a partir de dispositivos como um receptor Satélite de Alta Definição ou um Leitor de DVD. Estes dispositivos devem ser ligados através de uma tomada HDMI ou uma tomada de componente. Estas tomadas podem aceitar sinais 720p ou 1080p. Nenhuma ligação de som é necessária para uma ligação HDMI para HDMI.

9. HDMI 2: Entrada HDMI

Visualizar as ligações – Conectores laterais.

1. A porta CI é utilizada para inserir uma placa CI. Uma placa CI permite visualizar todos os canais aos quais subscreveu. Para mais informações, consulte a secção “Acesso Condicional”.
2. Entradas USB.
A função de gravação de programas só está disponível através destas entradas USB. Pode ligar discos rígidos a esta entrada.
3. A tomada dos auscultadores é utilizada para ligar auscultadores externos ao sistema Ligue à tomada AUSCULTADORES para ouvir o som da TV nos auscultadores (opcional).
4. **A entrada de ligação áudio-vídeo** é utilizada para ligar sinais vídeo e áudio dos dispositivos externos. Para efectuar a ligação vídeo, deve utilizar o cabo de ligação AV fornecido para permitir a ligação. Ligue a tomada simples do cabo à tomada AV lateral da TV. Insira o conector do cabo vídeo (não fornecido) na entrada AMARELA (situada na parte lateral) do cabo de ligação AV fornecido. A cor das tomadas deve combinar. Para permitir a ligação áudio, deve utilizar as entradas VERMELHO e BRANCO do cabo de ligação AV lateral. Insira os conectores do cabo áudio do dispositivo na tomada VERMELHO e BRANCO do cabo de ligação AV lateral **fornecido**. A cor das tomadas deve combinar.
5. As entradas áudio são utilizadas para ligar os sinais áudio dos dispositivos externos. Ligue o cabo áudio entre as ENTRADAS ÁUDIO situadas na TV e as tomadas de SAÍDA ÁUDIO situadas no seu dispositivo.

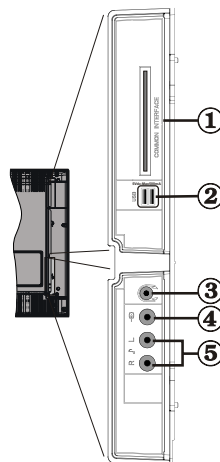

Nota: Se ligar um dispositivo à TV através da ENTRADA VÍDEO, deve também ligar o dispositivo com um cabo áudio às ENTRADAS ÁUDIO da TV por forma a permitir o áudio.

Ligação eléctrica

IMPORTANTE! A TV foi concebida para operar em 220-240V CA, 50 Hz.

- Depois de desembalar, permita que a TV esteja, durante alguns momentos, à temperatura ambiente antes de ligar a TV à alimentação eléctrica da rede. Ligue o cabo de alimentação à tomada do sector.

Ligação da antena

- Ligue a tomada de antena ou a tomada da TV cabo à tomada ENTRADA DE ANTENA situada na parte traseira da TV.

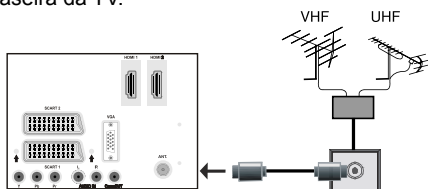

Utilizar as Entrada USB

Ligação USB

- Pode ligar um controlador de disco rígido USB ou um dispositivo de memória USB à sua TV utilizando a entrada USB da TV. Esta função permite ler ficheiros guardados no dispositivo USB ou programas gravados.
- É suportado um disco rígido externo de 2.5" e 3.5" polegadas (controlador de disco rígido externo com alimentação externa).
- Para gravar um programa, deve primeiro ligar o disco USB à sua TV quando a TV está desligada. Deve ligar a TV para activar a função de gravação. Caso contrário, a função de gravação não estará disponível.

IMPORTANTE!

- Pode efectuar uma cópia de segurança dos seus ficheiros antes de efectuar as ligações à TV para prevenir qualquer perda de dados. O fabricante declina qualquer responsabilidade no caso de ficheiros danificados e perda de dados.
- É possível que alguns tipos de dispositivos USB (i.e. leitores MP3) não sejam compatíveis com esta TV.

IMPORTANTE: A TV suporta somente a formatação do disco FAT32. O formato NTFS não é suportado. Se ligar um disco USB com o formato NTFS, a TV pedir-lhe-á para formatar o conteúdo. Consultar a secção "Formatar disco" nas páginas seguintes para mais informações sobre a formatação do disco.

TODOS os dados guardados no disco USB serão perdidos e o formato do disco será convertido para FAT32 se activar esta função.

Ligação do Disco Rígido USB

- Ligir o dispositivo USB à entrada USB da TV.

Nota: Ligir ou desligar o disco USB quando a TV está desligada.

Nota: Se quiser ligar um controlador de disco rígido USB à sua TV, o cabo de ligação USB utilizado entre o controlador do disco rígido e a TV deve ter um logo USB e deve ser o mais curto possível.

Nota: Quando formatar um disco USB com 1 TB (Tera Byte) ou uma capacidade maior, podem surgir alguns problemas com o processo de formatação. Neste caso, deve formatar o disco com o seu PC e o tipo de disco formatado deve ser FAT32.

VISUALIZAÇÃO LATERAL MEMÓRIA USB

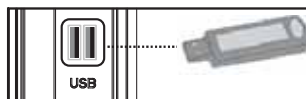

CUIDADO !

- O ligir e o desligir rápido dos dispositivos USB é uma operação muito perigosa. Não ligir, nem desligir de forma rápida e repetida o controlador. Esta operação pode causar danos no leitor USB e nomeadamente no próprio dispositivo USB.
- Não desligir o módulo USB quando está a ler ou a gravar um ficheiro.

Gravar Programa

Para gravar um programa, deve primeiro ligir o disco USB à sua TV quando a TV está desligada. Deve ligir a TV para activar a função de gravação.

IMPORTANTE: Quando utilizar um novo controlador de disco rígido USB, é recomendado formatar primeiro o disco utilizando a opção da sua TV "Formatar Disco".

- Para utilizar a função de gravação, deve ligir o disco USB ou um disco rígido externo à TV e o disco USB ligado deve ter pelo menos uma capacidade de 1 GB e uma velocidade de compatibilidade de 2.0. Se o dispositivo USB ligado não suportar a velocidade 2.0, será visualizada uma mensagem de erro.
- Os programas gravados são memorizados no disco USB ligado no formato. TS (Fluxo de transporte MPEG-2). Se desejar, pode salvaguardar / copiar estas gravações guardadas num PC.

Nota: É possível que as transmissões gravadas no formato TS não sejam suportadas pelo seu software de leitura de média. Neste caso, deve instalar no seu computador o software de leitura de média apropriado.

- Uma hora de gravação guardada ocupa aproximadamente um espaço de 2 GB.

- Para mais informações sobre a gravação de programas, consultar nas páginas seguintes as secções “Gravação Instantânea”, “Tempo de Deslocamento”, “Guia electrónico de programas”, “Biblioteca de Gravações” ou “Temporizadores de Gravação”.
- Os programas gravados são divididos em partições de 1GB (aproximadamente uma hora). Os três últimos dígitos dos nomes das gravações guardadas indicam o seguinte: Tal como 4801-000.ts, 4801-001.ts.
- Os programas gravados são guardados no seguinte directório do disco USB ligado: \DVR\RECS. Todas as gravações estão indicadas com um número (como 4801-000.ts). Para cada gravação é criado um ficheiro texto (txt). Este ficheiro texto inclui informações como o transmissor, programa e tempo de gravação.
- Se a velocidade de escrita do disco USB ligado não for suficiente, a gravação pode falhar e a função de tempo de deslocamento pode não estar disponível.
- As gravações dos programas HD podem ocupar um espaço maior do disco USB dependendo da resolução da transmissão. Por esta razão, é recomendado usar controladores de disco rígido para gravar os programas HD.
- Não desligar o USB/HDD durante a gravação. Isso pode danificar o USB/HDD ligado.
- A multipartição dos HDD é suportada até duas partições.
- Alguns pacotes de fluxo podem não ser gravados devido a problemas de sinal, portanto, pode acontecer que o vídeo congele durante a leitura.
- As teclas Gravar, Ler, Pausa, Visualizar (para PlaylistDialog) não podem ser utilizadas quando o teletexto está ACTIVO. Se uma gravação tiver início a partir do temporizador quando o teletexto está ACTIVO, o teletexto é automaticamente desligado. Também, o uso do teletexto é desactivado quando está em curso uma gravação ou uma leitura.

Ligar a TV LCD ao PC

Para visualizar a imagem do ecrã do computador na sua TV LCD, pode ligar o computador à TV. Desligue o computador e a TV antes de fazer as ligações. Utilize um cabo de 15 pinos D-sub para ligar o PC à TV LCD. Quando a ligação é efectuada, permuta para a fonte PC. Consulte a secção “Seleção da entrada”. Ajuste a resolução que melhor lhe convém. As informações sobre a resolução estão nos apêndices.

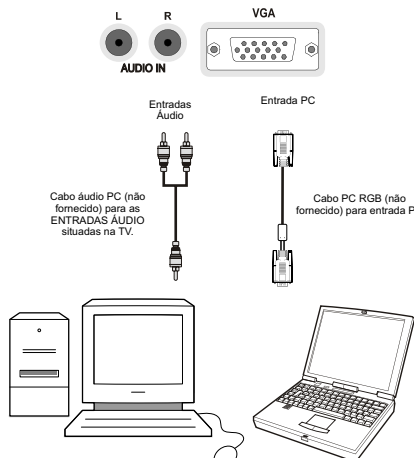

Ligar a um leitor de DVD

Se quer ligar um leitor de DVD à sua TV LCD, pode utilizar os conectores da sua TV. Os leitores de DVD podem ter conectores diferentes. Consulte o manual de instruções do leitor de DVD para mais informações. Desligue a TV e o dispositivo antes de fazer as ligações.

Nota: Os cabos visualizados na figura não são fornecidos.

- Se o leitor de DVD tiver uma tomada HDMI, pode ligar com o HDMI. Quando ligar um leitor de DVD como ilustrado abaixo, permuta para a fonte HDMI. Consulte a secção “Seleção da entrada”.
- A maioria dos leitores de DVD são ligados através das TOMADAS DE COMPONENTE. Utilize um cabo de componente vídeo para ligar à entrada vídeo. Para activar o áudio, utilize um cabo de componente áudio como indicado abaixo. Quando a ligação é efectuada, permuta para a fonte YPbPr. Consulte a secção “Seleção da entrada”.
- Pode também efectuar a ligação através do SCART 1 ou SCART 2. Utilize o cabo SCART como indicado abaixo.

Nota: Estes três métodos de ligação têm a mesma função mas com vários níveis de qualidade. Não é necessário ligar todos estes métodos.

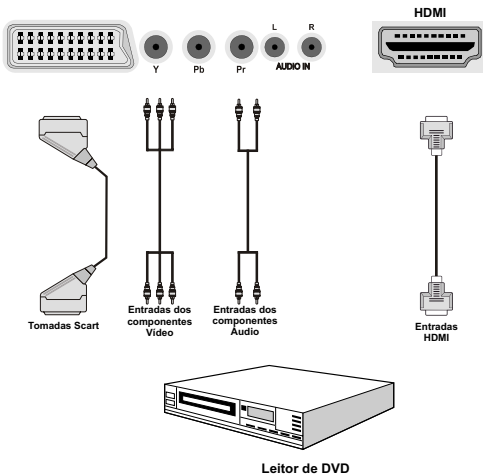

Utilizar os conectores AV laterais

Pode ligar uma vasta gama de equipamentos opcionais à sua TV LCD.

- Para ligar uma câmara de filmar, ligue a uma tomada ENTRADA VÍDEO e às TOMADAS ÁUDIO. Não ligue a câmara de filmar à tomada ENTRADA VÍDEO ao mesmo tempo porque este processo pode causar ruído na imagem. Para seleccionar a fonte adequada, consulte a secção “selecção da entrada” nas partes seguintes.
- Para ouvir o som da TV nos auscultadores, ligue à tomada AUSCULTADORES da TV.

Utilizar outros conectores

Pode ligar uma vasta gama de equipamentos opcionais à sua TV LCD. As ligações possíveis estão indicadas abaixo. Os cabos visualizados na figura não são fornecidos.

- Para ligar a um dispositivo que suporte o SPDIF, utilize um cabo SPDIF apropriado para activar a ligação do som.

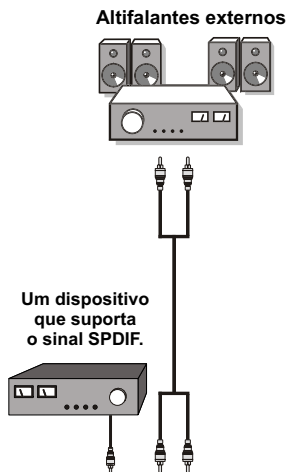

Controlo remoto

Inserir as pilhas

- Retire a tampa do compartimento das pilhas situado na parte traseira do comando puxando suavemente para baixo a partir da parte indicada.
- Insira duas pilhas **AAA/R3** ou pilhas equivalentes no interior. Verifique a polaridade correcta (+/-) quando inserir as pilhas e coloque novamente a tampa das pilhas.



Nota: Remova as pilhas do controlo remoto quando não o utilizar durante um longo período de tempo. Senão este pode ficar danificado devido a uma possível fuga das pilhas. A gama de alcance é aproximadamente de 7m/23ft.

Ligar/Desligar

Para ligar a TV

- Ligue à corrente eléctrica 220-240V CA 50 Hz.
- Carregue no botão STANDBY. O LED standby acende-se.
- Para ligar a TV a partir do modo stand-by:
- Carregue no botão “”, **P+** / **P-** ou num botão numérico do controlo remoto.
- Carregue no botão **-P/CH** ou **P/CH+** situado na TV A TV acender-se-á.

Nota: Se ligar a TV através dos botões **PROGRAMA SEGUINTE/ANTERIOR** no controlo remoto ou na TV, o último programa visualizado será novamente seleccionado.



Ambas as maneiras permitem a ligação da TV.

Para apagar a Televisão

- Carregue no botão “” no controlo remoto ou no botão STANDBY na TV, assim a TV permutará para o modo stand-by.
- **Para desligar completamente a TV, retire o fio de alimentação da tomada da parede.**

Nota: Quando a TV está no modo standby, o LED indicador de standby pode piscar para indicar que funções como a procura de Standby, Download Over Air ou Temporizador estão activas. O LED pode piscar quando a TV permuta para o modo standby.

Teletexto digital (** Só para UK)

- Carregue no botão “”.
- As informações do teletexto digital aparecem.
- Utilize os botões coloridos, os botões do cursor e o botão **OK**.
- O método de operação pode diferir de acordo com os conteúdos do teletexto digital.
- Siga as instruções visualizadas no ecrã. do teletexto digital.
- Quando “Carregar em **“OK”** ou uma mensagem similar aparecer no ecrã, carregue no botão **OK**.
- Quando o botão “” é premido, a TV retoma a transmissão TV.
- Com a transmissão digital terrestre (DVB-T), além da transmissão do teletexto digital ao mesmo tempo que a transmissão normal, há também canais só com a transmissão do teletexto digital.
- O rácio de aspecto (forma da imagem) quando visualizar um canal só com a transmissão do teletexto digital é o mesmo que o rácio de aspecto da imagem visualizada previamente.
- Quando carregar novamente no botão “”, o ecrã do teletexto digital será visualizado.

Teletexto Analógico

A utilização do teletexto e respectivas funções é idêntica ao sistema de teletexto analógico. Consulte as explicações na secção “**TELETEXTO**”.

Seleção da entrada



Após ter ligado os sistemas externos à sua TV, pode permutar para as várias fontes de entrada. Carregue no botão “**SOURCE**” no seu controlo remoto para mudar directamente as fontes.



Poderá operar com a TV tanto utilizando o controlo remoto, como os próprios botões do aparelho.

Pôr em funcionamento com os botões situados na TV.



Ajuste do volume

- Carregue no botão “” para reduzir o volume e no botão “” para aumentar o volume, assim uma escala de volume (deslizar) aparecerá no ecrã.

Seleção de programas

- Carregue no botão “P/CH +” para seleccionar o programa seguinte ou no botão “P/CH -” para seleccionar o programa anterior.

Ver o menu principal

- Carregue nos botões “V+”/“V-” ao mesmo tempo para visualizar o menu principal. No menu Principal, seleccione o submenu com o botão “AV” e ajuste o submenu com os botões “” ou “”. Para saber como utilizar os menus, consulte a secção Sistema de Menu.

Modo AV

- Carregue no botão “AV” no painel de controlo situado na TV para permutar entre os modos AV.

Operar com o controlo remoto

- O controlo remoto da TV foi concebido para poder controlar todas as funções da sua TV. As funções serão descritas de acordo com o sistema de menu da sua TV.

Ajuste do volume

- Carregue no botão “V+” para aumentar o volume. Carregue no botão “V-” para reduzir o volume. Uma escala de nível de volume (deslizar) aparecerá no ecrã.

Seleção do Programa (Programa anterior ou seguinte)





- Carregue no botão “P-” para seleccionar o programa anterior.
- Carregue no botão “P+” para seleccionar o programa seguinte.

Seleccionar o Programa (acesso directo)

- Carregue nos botões numéricos no controlo remoto para seleccionar canais entre 0 e 9. A TV permutará para o canal seleccionado. Para seleccionar programas entre, carregue nos botões numéricos consecutivamente. Quando o tempo de pressão para introduzir o segundo dígito exceder, só o programa correspondente ao primeiro dígito será visualizado. Carregue directamente nos números do programa para seleccionar novamente programas de um dígito.

Ver guia electrónica de programas (EPG)

Pode visualizar o guia electrónico de programas (EPG) para visualizar informações sobre os programas disponíveis. Para visualizar o menu EPG, carregue no botão EPG situado no controlo remoto.

- Carregue nos botões “”/“” para navegar entre os Canais.
- Carregue nos botões “”/“” para navegar na lista de programas.
- O menu EPG apresenta a informação disponível sobre todos os canais.
- A informação da ocorrência é actualizada automaticamente. Se não houver nenhum dado de informação disponível nos canais, o EPG será visualizados com espaços vazios.



OK (Opções): Permite ver/gravar ou ajustar o temporizador para programas futuros.

INFO (Detalhes dos Eventos): Apresenta os detalhes dos programas.

Botão Verde: A programação será listada

Botão Amarelo: Apresenta os dados EPG de acordo com a programação da linha de tempo

Botão azul (Filtrar): Permite visualizar as opções do filtro.

 (GRAVAR): A TV gravará o programa seleccionado. Pode pressionar de novo para parar a gravação.



Botão vermelho (Intervalo de tempo anterior): Apresenta os programas da hora anterior.

Botão verde (Intervalo de tempo seguinte): Apresenta os programas da hora seguinte.

Botão AMARELO (Dia anterior): Apresenta os programas do dia anterior.

Botão AZUL (Dia seguinte): Apresenta os programas do dia seguinte.

Botões numéricos (Saltar): permitem seleccionar directamente o canal preferido.

OK (Opções): Permite ver/gravar ou ajustar o temporizador para programas futuros.

Botão texto (Filtrar): Permite visualizar as opções do filtro.

INFO (Detalhes dos Eventos): Apresenta os detalhes dos programas.

 (GRAVAR): A TV gravará o programa seleccionado. Pode pressionar de novo para parar a gravação.



Botão vermelho (Dia anterior): Apresenta os programas do dia anterior.

Botão Verde (Dia seguinte): Apresenta os programas do dia seguinte.

Botão Amarelo (Zoom): Permite expandir a informação do programa.

Botão azul (Filtrar): Permite visualizar as opções do filtro.

INFO (Detalhes dos Eventos): Apresenta os detalhes dos programas.

Botões numéricos (Saltar): permitem seleccionar directamente o canal preferido.

OK (Opções): Permite ver/gravar ou ajustar o temporizador para programas futuros.

Texto (Procurar): Apresenta o menu “*Procura no Guia*”.

SUBTTL: Pressione o botão **SUBTITLE** para visualizar o menu Seleccionar Género. Utilizando esta característica, pode procurar a base de dados do guia dos programas de acordo com o género. A informação disponível no guia dos programas será procurada e os resultados serão listados.

 (**Agora**) : apresenta o programa actual.

 (GRAVAR): A TV gravará o programa seleccionado. Pode pressionar de novo para parar a gravação.

Gravar via Ecrã EPG

IMPORTANTE: Para gravar um programa, deve primeiro ligar o disco USB à sua TV quando a TV está desligada. Deve ligar a TV para activar a função de gravação. Caso contrário, a função de gravação não estará disponível.

 (GRAVAR): A TV gravará o programa seleccionado. Pode pressionar de novo para parar a gravação.

Nota: Não é possível mudar para uma transmissão ou fonte diferente durante a gravação.

◀◀ / ▶▶ : Página esquerda / Página direita.

Opções do Programa

No menu EPG, carregar no botão OK para entrar no menu “Opções do Evento”.

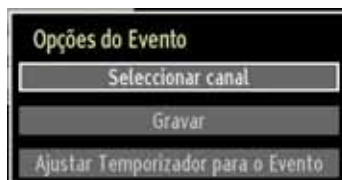

Seleccionar um Canal

No menu EPG, utilizando esta opção, pode mudar para o canal seleccionado.

Gravar / Apagar um Temporizador de Gravação

IMPORTANTE: Para gravar um programa, deve primeiro ligar o disco USB à sua TV quando a TV está desligada. Deve ligar a TV para activar a função de gravação. Caso contrário, a função de gravação não estará disponível.

- Após ter seleccionado um programa no menu EPG, pressionar no botão OK e o ecrã das Opções será visualizado. Seleccionar a opção “Gravar” e pressionar no botão OK. Após esta operação, está ajustada uma gravação para o programa seleccionado.
- Para cancelar uma gravação ajustada, realçar o programa e pressionar no botão OK e seleccionar a opção “Apagar Temporizador”. Grav”. A gravação será cancelada.

Nota: Não é possível mudar para nenhum outro canal ou fonte quando há uma gravação activa no canal actual.

Ajustar Temporizador / Apagar Temporizador

Após ter seleccionado um programa no menu EPG, pressionar no botão OK e o ecrã das Opções será visualizado. Seleccionar a opção “Ajustar Temporizador no Evento” e pressionar no botão

OK. Pode ajustar um temporizador para programas futuros.

Para cancelar um alerta já definido, realçar o programa e pressionar no botão OK. Depois seleccionar a opção "Apagar Temporizador". O temporizador será cancelado.

Nota: Não é possível gravar ou ajustar um temporizador para dois ou mais eventos individuais no mesmo intervalo de tempo.

Primeira instalação

IMPORTANTE: Verifique se a antena está ligada e se o modulo de Interface Comum não está inserido antes de ligar a TV para a primeira instalação.

- Quando a TV é ligada pela primeira vez, o wizard de instalação será o seu guia durante o processo. Em primeiro lugar, o ecrã de selecção do idioma será visualizado:



- Utilize os botões "▼" ou "▲" para seleccionar o idioma e carregue no botão **OK** para ajustar o idioma seleccionado e continuar.
- Após seleccionar o idioma, o ecrã **"Bem-vindo!"** será visualizado, solicitando o ajuste das opções **País, TXT Idioma e Ler canal cod.**



- Ao carregar nos botões "◀" ou "▶", realce o país que quer e carregue no botão "▼" para realçar a opção **TXT Idioma**. Utilize os botões. Use "◀" ou "▶" para seleccionar o Idioma do Teletexto.

- Carregue no botão "▼" após ter ajustado a opção Idioma do Teletexto. **Ler canal cod** será realçada. Pode ajustar a **Ler canal cod** em **Sim** se quiser ler canais codificados. Selecciono em seguida o Idioma de Teletexto desejado.
- Carregue no botão **OK** situado no controlo remoto para continuar e a mensagem seguinte será visualizada no ecrã:

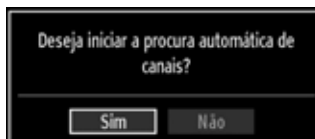

- Para seleccionar a opção "Sim ou Não", realce o item utilizando os botões "◀" ou "▶" e carregue no botão **OK**.

O ecrã seguinte será visualizado no ecrã e a televisão digital procurará as transmissões digitais terrestres.



Nota: Pode carregar no botão "MENU" para cancelar.

- Depois de ter memorizado todas as estações, a Lista de Canais será visualizada no ecrã. Se quer ordenar os canais, de acordo com o LCN, seleccione "Sim" e carregue em "OK".



- Carregue no botão **OK** para sair da lista de canais e ver TV.

Sintonização Auto

NOTA: A função sintonização auto ajuda a sintonizar novamente a TV por forma a memorizar novos serviços ou estações.

Carregue no botão **"MENU"** no controlo remoto e seleccione **Instalação** utilizando os botões **"◀"** ou **"▶"**. Carregue no botão **OK** e o ecrã seguinte aparece.

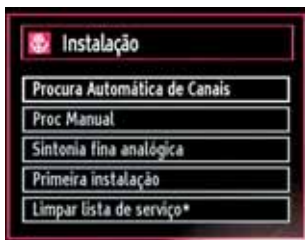

Selecione **Procura Automática de Canais** utilizando os botões **"▼"/"▲"** e carregue no botão **OK**. As opções da **Procura Automática de Canais** serão visualizadas. Pode seleccionar **Antena digital**, **Analogico**, **Sintonização da Antena Analógica** ou **Digital** utilizando os botões **"▼"/"▲"** e **OK**.

Operação do menu leitura automática de canais

Digital: Procura e guarda canais DVB.

Analogico: Procura e guarda canais analógicos.

Full: Procura e guarda canais analógicos e DVB.

- Cada vez que seleccionar um tipo de procura automática e premir o botão **OK**, um ecrã de confirmação aparecerá no ecrã. Para iniciar o processo de instalação, seleccione **Sim**, para cancelar seleccione **Não** utilizando os botões **"◀"** ou **"▶"** e **OK**.
- Depois de ter ajustado, seleccionado e confirmado o tipo de leitura automática de canais, o processo de instalação irá iniciar e a barra de progressão aparecerá. Carregue no botão **"MENU"** para cancelar o processo. Neste caso, os canais não são memorizados.

Sintonização manual

NOTA: Esta função pode ser utilizada para a entrada directa de uma transmissão.

- Selecione **Proc Manual** a partir do menu instalação utilizando os botões **"▼"/"▲"** e **OK**. O ecrã com as opções da leitura manual aparecerá.
- Selecione o **Tipo de procura** utilizando os botões **"◀"** ou **"▶"**. As opções da procura manual mudarão respectivamente. Utilize os botões **"▼"/"▲"** para realçar um item e carregue no botão **"◀"** ou **"▶"** para ajustar uma opção. Pode carregar no botão **"MENU"** para cancelar.

Procura manual Digital



Numa procura manual, o número do multiplex é introduzido manualmente e somente este multiplex ou frequência é procurado para os canais. Depois de ter ajustado o tipo de procura em **Digital**, pode introduzir o número multiplexo utilizando os botões numéricos e carregar em **OK** para efectuar a procura.

Procura Manual Analógica



Depois de ter ajustado o tipo de procura em analógico, pode utilizar os botões **"▼"/"▲"** para realçar um item e carregar nos botões **"◀"** ou **"▶"** para ajustar uma opção.

Introduza o número multiplexo com os botões numéricos. Carregue no botão **OK** para efectuar a procura. Quando o canal é localizado, os canais novos que não estão na lista serão memorizados.

Sintonia Fina Analógica

- Selecione **Sintonia fina analógica** a partir do menu instalação utilizando os botões **"▼"** ou **"▲"** e **OK**. O ecrã da sintonia fina analógica será visualizado. A função Sintonia fina analógica não estará disponível se não houver nenhum canal analógico, canal digital e fonte externa memorizada.
- Carregue no botão **OK** para continuar. Utilize os botões **"◀"** ou **"▶"** para ajustar a sintonia Fina. Quando terminar, carregue novamente no botão **OK**.

Limpar lista de serviço (*)

(*) Este ajuste é visível só quando a opção País está em Dinamarca, Suécia, Noruega ou Finlândia.

Utilize este ajuste para limpar os canais memorizados. Carregue no botão “▼” ou “▲” para seleccionar Limpar a Lista de Serviço e carregue no botão OK. A mensagem seguinte aparecerá no ecrã

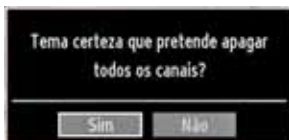

Carregue em OK para cancelar. Selecione Sim carregando no botão “◀” ou “▶” e carregue em OK para eliminar todos os canais.

Gerir os canais: Lista de canais

A TV ordena todos os canais na Lista canal. Pode editar a Lista canal, ajustar os favoritos e ajustar os canais activos a listar utilizando as opções da Lista canal.

- Carregue no botão “MENU” para visualizar o menu principal. Selecione o item Lista canal utilizando os botões “◀” ou “▶”. Carregue em OK para visualizar os conteúdos do menu.

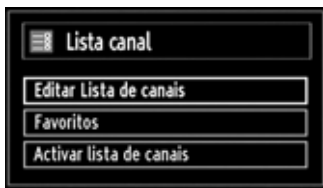

Selecione **Editar Lista de canais** para gerir todos os canais memorizados. Utilize os botões “◀” ou “▶” e OK para seleccionar Editar Lista de canais.

Operar a página lista de canais



- Carregue nos botões “▼” ou “▲” para seleccionar o canal que vai ser processado. Carregue nos botões “◀” ou “▶” para seleccionar uma função no menu Lista canal.
- Utilize os botões **P+/P-** para mover a página para cima ou para baixo.

- Carregue no botão **AZUL** para visualizar as opções de filtragem.

- Carregue no botão “MENU” para sair.

Mover um canal

- Selecione o canal pretendido. Selecione a opção Mover na Lista canal e carregue no botão **OK**.
- Um ecrã para editar o número será visualizado. Introduza o número de canal desejado utilizando os botões numéricos situados no controlo remoto. Se já houver um canal memorizado com este número, um ecrã de aviso será visualizado. Selecione Sim se quer mover o canal e carregue em **OK**.
- Carregue no botão **OK** para efectuar a operação. Agora o canal é seleccionado é movido.

Apagar um canal

Pode premir o botão **VERDE** para marcar/desmarcar todos os canais, o botão **AMARELO** para marcar/desmarcar um só canal.

- Selecione o canal que quer eliminar e selecione a opção **Eliminar**. Carregue em **OK** para continuar.
- Um ecrã de aviso aparecerá.. Selecione **SIM** para apagar, selecione **Não** para cancelar. Carregue em **OK** para continuar.

Atribuir um nome ao canal

- Selecione o canal ao qual quer atribuir um nome e selecione a opção **Editar Nome**. Carregue em **OK** para continuar.
- Quando carregar nos botões “◀” ou “▶” está a deslocar-se para o carácter anterior/seguinte. Carregando nos botões “▼” ou “▲” o carácter actual é alterado, i.e. o carácter ‘b’ torna-se ‘a’ “▼” e ‘c’ “▲”. Ao pressionar os botões numéricos ‘0...9’, estes substituem o carácter realçado pelos caracteres impressos acima do botão um por um quando o botão é premido.

- Quando terminar, carregue no botão **OK** para memorizar. Carregue no botão “MENU” para cancelar o processo.

Bloquear um canal

Pode premir o botão **VERDE** para marcar/desmarcar todos os canais, o botão **AMARELO** para marcar/desmarcar um só canal.

- Selecione o canal que quer bloquear e selecione a opção **Bloquear**. Carregue em **OK** para continuar.
- Pode ser necessário introduzir o código PIN. O PIN por defeito é **0000**. Introduza o código PIN.



Introduza o PIN

- Carregue no botão **OK** quando o canal desejado é realçado para bloquear/desbloquear o canal. O símbolo de bloqueio será visualizado ao lado do canal seleccionado.

Gerir os canais: Favoritos

Pode criar uma lista de programas favoritos.

- Carregue no botão **"MENU"** para visualizar o MENU principal. Selecciono o item Lista canal utilizando os botões "◀" ou "▶". Carregue em **OK** para visualizar os conteúdos do menu.
- Selecciono **Favoritos** para gerir a lista de favoritos. Utilize os botões "▼"/"▲" e **OK** para seleccionar **Favoritos**.
- Pode ajustar vários canais como favoritos para navegar somente entre os canais favoritos.

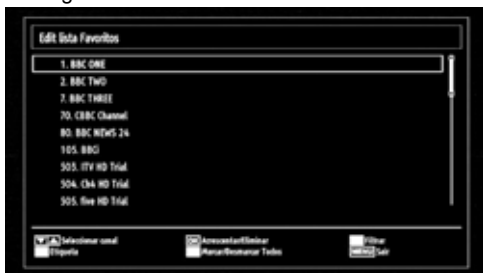

- Selecciono um canal utilizando os botões "▼" ou "▲". Carregue no botão **OK** para adicionar um canal seleccionado à lista de favoritos. Carregue novamente no botão **OK** para removê-lo.

Funções dos botões

- **OK**: Permite adicionar/remover um canal.
- **AMARELO**: Marcar/ desmarcar um canal.
- **VERDE**: Marcar/ desmarcar todos os canais.
- **AZUL**: Permite visualizar as opções de filtragem.

Gerir os canais: Ordenar a Lista de Canais

Pode seleccionar os canais que quer listar na lista de canais. Para visualizar tipos de transmissões específicas, deve utilizar o ajuste *Activar lista de canais*.

Seccione a *Activar lista de canais* no menu Lista canal utilizando os botões "◀" ou "▶". Carregue em **OK** para continuar.



Pode seleccionar o tipo de transmissão a partir da lista utilizando os botões "▼"/"▲" e **OK**.

Informação no ecrã

Pode premir o botão **"INFO"** para visualizar a informação no ecrã. Os detalhes sobre o canal e o programa actual serão visualizados na banda de informação.



A banda de informação apresenta dados sobre o canal seleccionado e os respectivos programas. O nome do canal é visualizado, bem como o respectivo número na lista de canais.

Nota: Nem todos os canais difundem dados sobre o programa. Se o nome e a hora do programa não estão disponíveis, então uma janela de informação será visualizada com espaços vazios.

Se o canal seleccionado estiver bloqueado, deve introduzir o código de quatro dígitos correcto para ver o canal (o código por defeito é **0000**). **"Introduza o PIN"** será visualizado no ecrã neste caso:

Leitura de media com o Media Browser

Se um dispositivo USB não for reconhecido após a activação/desactivação ou a Primeira instalação, desligue primeiro o dispositivo USB e desligue/ligue a TV. Ligue novamente o dispositivo USB.

Para visualizar a janela media Browser, carregue no botão “MENU” no controlo remoto e seleccione Media Browser com os botões “◀” ou “▶”. Carregue em OK para continuar. As opções do menu Media Browser serão visualizadas.

Quando ligar um dispositivo USB, o ecrã media browser será visualizado automaticamente:



Pode ler ficheiros de música, imagens e vídeo a partir de um dispositivo USB ligado. Utilize os botões “◀” ou “▶” para seleccionar Vídeos, Fotos, Música, lioteca de gravação ou Ajustes.

Pode ligar dois dispositivos USB à sua TV. Se ambos os dispositivos USB incluem músicas, imagens ou vídeos, o ecrã de selecção USB será visualizado no ecrã. O primeiro dispositivo USB ligado à TV será denominado USB Drive 1.



Selecione um dispositivo utilizando os botões “▼” ou “▲” e carregue em OK.

Ver vídeos com o USB

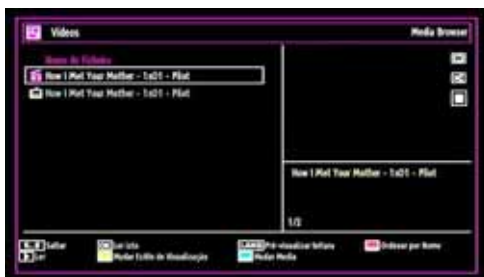

Quando seleccionar vídeos a partir das opções principais, os ficheiros vídeo disponíveis serão filtrados e listados no ecrã. Pode utilizar os botões “▼” ou “▲” para seleccionar um ficheiro vídeo e carregue em OK para ler um vídeo. Se seleccionar um ficheiro de legendas e premir OK, pode marcar ou desmarcar este ficheiro de legendas. O menu seguinte será visualizado durante a leitura de um ficheiro vídeo:

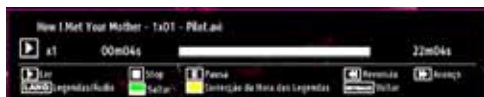

Ler (▶ botão): Permite iniciar a leitura vídeo.

Stop (■ botão): Permite parar a leitura vídeo.

Pausa (|| botão): Permite efectuar uma pausa na leitura vídeo.

Reversão (◀▶ botão): Permite voltar atrás.

Avanço (▶▶ botão): Permite avançar.

Legendas/Áudio (botão LANG): Permite ajustar as legendas/Áudio.

Saltar (botão VERDE): Salta no tempo. Usar os botões numéricos para introduzir o tempo pretendido e pressionar de novo o botão VERDE para prosseguir.

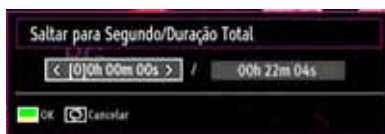

Amarelo: Permite abrir o menu de correcção da hora das legendas.

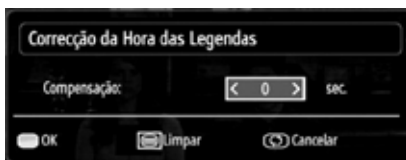

Carregue no botão **RETURN** para voltar ao menu anterior.

Ver fotos com o USB

Quando seleccionar fotos a partir das opções principais, os ficheiros de imagens disponíveis serão filtrados e listados no ecrã.



Saltar (Botões numéricos) : permite saltar para o ficheiro seleccionado utilizando os botões numéricos.

OK : Permite visualizar a imagem seleccionada em ecrã inteiro.

Show de Slides (▶ botão): Permite iniciar a apresentação de diapositivos utilizando todas as imagens.

Botão VERDE : Visualiza as imagens em janelas pequenas.

Botão VERMELHO : Ordena os ficheiros por data.

Botão AMARELO : Alterna o estilo de visualização.

Botão AZUL : Muda o tipo de media.

Opções do show de slides



Pausa (|| botão) : Permite efectuar uma pausa na apresentação dos diapositivos.

Continuar (▶ botão): Permite continuar a apresentação dos diapositivos.

Anel/Misturar (Botão VERDE) : Pressionar uma vez para desactivar o Anel. Pressionar novamente para desactivar Anel e Misturar. Pressionar uma vez para activar só Misturar. Pressionar novamente para activar tudo. Pode acompanhar a desactivação das funções com a mudança dos ícones.

Anterior/Seguinte (Botões Esquerdo/Direito) : Permite saltar para o ficheiro anterior ou seguinte da apresentação dos diapositivos.

Rodar (botões Para cima/Para baixo) : Permite rodar a imagem utilizando os botões Para cima/Para baixo.

RETURN : Voltar para a lista de ficheiros.

INFO : Permite visualizar o ecrã de ajuda.

Ver música através do USB

Quando seleccionar Música a partir das opções principais, os ficheiros de música disponíveis serão filtrados e listados no ecrã.



Ler (▶ botão) : Permite ler todos os ficheiros media começando pelo ficheiro seleccionado.

Stop (■ botão) : Permite parar a leitura.

Pausa (|| botão) : Permite efectuar uma pausa na leitura seleccionada.

VERMELHO : Permite ordenar os ficheiros por Título, Artista ou Álbum.

Anel/Misturar (Botão VERDE) : Pressionar uma vez para desactivar o Anel. Pressionar novamente para desactivar Anel e Misturar. Pressionar uma vez para activar só Misturar. Pressionar novamente para activar tudo. Pode acompanhar a desactivação das funções com a mudança dos ícones.

Saltar (0..9 Botões numéricos) : Permite saltar para o ficheiro seleccionado.

Ler isto (botão OK) : Permite ler o ficheiro seleccionado.

Anterior/Seguinte (Botões Esquerdo/Direito) : Permite saltar para a leitura do ficheiro anterior ou seguinte.

AMARELO : Alterna o estilo de visualização.

AZUL : Muda o tipo de media.

Biblioteca de Gravações

IMPORTANTE: Para visualizar a biblioteca de gravações, deve primeiro ligar o dispositivo USB à sua TV quando a TV está desligada. Deve ligar a TV para activar a função de gravação. Caso contrário, a função de gravação não estará disponível.

Para visualizar a lista de gravações, seleccionar "Biblioteca de Gravações" e pressionar o botão OK. A biblioteca de Gravações será visualizada juntamente com as gravações disponíveis.



Todas as gravações são guardadas na lista na biblioteca de gravações.

Botão VERMELHO (Eliminar) : Permite apagar a gravação seleccionada.

Botão VERDE (Editar) : Permite fazer mudanças na gravação seleccionada.

Botão AZUL (Ordenar) : Permite mudar a ordem das gravações. Pode efectuar a selecção numa vasta gama de opções de ordenação.

Botão OK : Permite activar o menu opções de leitura:

- *Leitura desde o início:* Lê a gravação desde o início.
- *Retomar:* Retoma as gravações.
- *Leitura a partir do deslocamento:* Especifica um ponto de leitura.

Nota: Não será possível visualizar o menu principal e os itens de menu durante a leitura.

► **(Retomar) :** Retoma as gravações.

INFO (Detalhes) : Apresenta os detalhes dos programas de curta extensão.

Ajustar o Media Browser



Pode ajustar as preferências do Media Browser utilizando a caixa de diálogo Ajustes. Carregue nos botões “▼” ou “▲” para realçar um item e utilize o botão “◀” ou “▶” para efectuar o ajuste.

Ver Estilo: Permite ajustar o modo de procura por defeito.

Velocidade FF/FR da Música: Ajusta a velocidade de encaminhamento/avanço.

Intervalo do Show de Slides: Permite ajustar o tempo de intervalo do show de slides.

Ver legendas: Permite ajustar as legendas activando as preferências.

Língua de legendas: Define o idioma preferido das legendas para ficheiros vídeo

Posição das Legendas: Permite ajustar a posição das legendas na parte superior ou inferior.

Tamanho das letras das legendas: Permite ajustar o tamanho da letra das legendas (max. 54pt).

Gravação do Tempo do Deslocamento

IMPORTANTE: Para gravar um programa, deve primeiro ligar o disco USB à sua TV quando a TV está desligada. Deve ligar a TV para activar a função de gravação. Caso contrário, a função de gravação não estará disponível.

- Pressionar no botão **||** (PAUSA) quando está a ver uma transmissão para mudar para o modo de tempo de deslocamento.
- No modo de tempo de deslocamento, o programa é pausado e gravado simultaneamente no disco USB ligado (*). ► Pressionar novamente no botão (LEITURA) para visualizar o programa que esteve em pausa a partir do momento em que foi parado.
- A leitura é efectuada numa velocidade de leitura de x1. Poderá ver a diferença do tempo de deslocamento entre o programa em tempo real e o programa com tempo de deslocamento na barra de informação.
- Utilizar os botões/ ◀ / ▶ (ANTERIOR/ SEGUINTE) para avançar ou retroceder na leitura com tempo de deslocamento. Quando o tempo de deslocamento é atingido, sairá do modo de tempo de deslocamento e mudará para a visualização normal da transmissão.
- Pressionar no botão **■** (PARAR) para sair do modo de tempo de deslocamento.

(*) A duração da gravação simultânea do tempo de deslocamento depende do tamanho e do espaço do disco USB ligado e do Tempo de Deslocamento Máx. definido no menu de Configuração das Gravações. Consultar a secção “Gravações” para mais informações sobre o ajuste do Tempo de Deslocamento Máx.

Nota: Não é possível mudar para uma transmissão ou fonte diferente e visualizar o menu principal durante o tempo de deslocamento.

Gravação Instantânea

IMPORTANTE: Para gravar um programa, deve primeiro ligar o disco USB à sua TV quando a TV está desligada. Deve ligar a TV para activar a função de gravação. Caso contrário, a função de gravação não estará disponível.

- Pressionar no botão  (GRAVAR) para iniciar a gravação de um evento de forma instantânea quando está a ver um programa. O OSD seguinte aparecerá no ecrã:



- A gravação OSD será visualizada durante um curto período de tempo e o evento actual será gravado.
- Pode pressionar novamente o botão  (GRAVAR) no controlo remoto para gravar o evento seguinte no EPG. Neste caso, o ecrã OSD apresentará os eventos programados para a gravação.



Pressionar no botão  (PARAR) para cancelar a gravação instantânea. O ecrã OSD seguinte será visualizado:

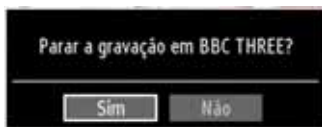

Seleccionar Sim utilizando os botões “◀” ou “▶”/ OK para cancelar a gravação instantânea.

Nota: Não é possível mudar para uma transmissão ou fonte diferente; e visualizar o Media Browser durante a gravação.

Ver Programas Gravados

No menu principal, usar os botões “◀” ou “▶” para seleccionar o Media Browser. Realçar o item Biblioteca de Gravações utilizando o botão “◀” ou “▶” e pressionar no botão OK para entrar. A Biblioteca de Gravações será visualizada.

IMPORTANTE: Para visualizar a biblioteca de gravações, deve primeiro ligar o dispositivo USB à sua TV quando a TV está desligada. Deve ligar a TV para activar a função de gravação. Caso contrário, a função de gravação não estará disponível.

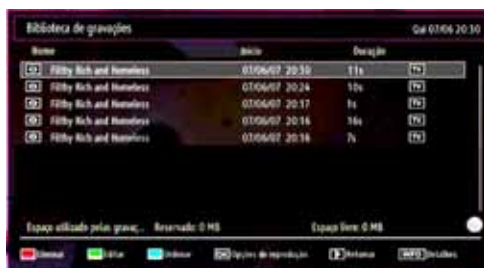

Seleccionar um item gravado na lista (se previamente gravado) utilizando os botões “▼” / “▲”. Pressionar no botão OK para visualizar as Opções de Leitura. Seleccionar uma opção utilizando os botões “▼” / “▲” ou OK.

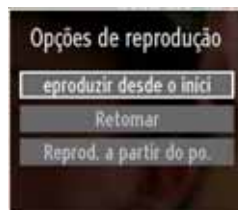



As opções de leitura disponíveis:

- Leitura desde o início: Lê a gravação desde o início.
- Retomar: Retoma as gravações.
- Leitura a partir do deslocamento: Especifica um ponto de leitura.

Nota: Não será possível visualizar o menu principal e os itens de menu durante a leitura.

Pressionar no botão  (PARAR) para parar a leitura e em Voltar para voltar para a Biblioteca de Gravações.

Avanço Lento

Se pressionar o botão  (PAUSA) quando estiver a ver programas gravados,  o avanço lento estará disponível. Pode utilizar o botão para o avanço lento. Pressionar consecutivamente o  botão mudará a velocidade do avanço lento.

Alterar o tamanho da imagem: Formatos da imagem

- Os programas podem ser visualizados em vários formatos, de acordo com a transmissão recebida.
- Pode alterar o rácio de aspecto (tamanho da imagem) da TV para visualizar imagens com vários modos zoom.
- Carregue no botão “**SCREEN**” repetidamente para mudar o tamanho da imagem. Os modos zoom disponíveis estão listados abaixo.

Auto

Quando um sinal **WSS (Sinal de ecrã largo)**, que indica o rácio de aspecto da imagem, está incluído no sinal de transmissão ou então no sinal a partir de um aparelho externo, a TV automaticamente o modo **ZOOM** de acordo com o sinal **WSS**.

- Quando o modo **AUTO** não funciona correctamente devido a um fraco sinal **WSS** ou quando deseja mudar para outro modo **ZOOM**, faça-o manualmente.

16:9

Isto estende os lados esquerdo e direito de uma imagem normal (rácio de aspecto 4:3) para preencher o ecrã largo da TV.

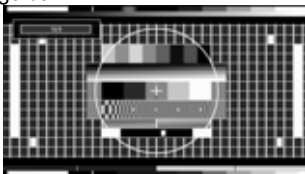

- Para imagens de rácio de aspecto 16:9 que foram reduzidas numa imagem normal (rácio de aspecto 4:3), utilize o modo **16:9** para restaurar a imagem no seu formato original.

Legendas

Isto aumenta o zoom da imagem (rácio de aspecto 16:9) com legendas para o ecrã inteiro.



Nota: Pode navegar no ecrã para cima ou para baixo premindo os botões “▼” / “▲” quando o zoom da imagem estiver em **Panorâmico**, **14:9 Zoom**, **Cinema** ou **Legendas**.

14:9

Isto aumenta o zoom da imagem (rácio de aspecto 14:9) para os limites superiores e inferiores do ecrã.

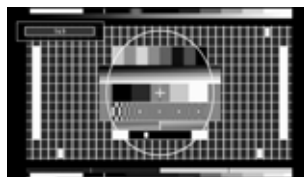

14:9 Zoom

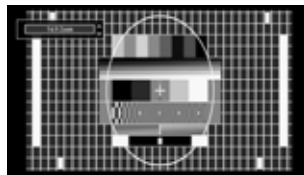

Esta opção permite focar uma imagem para o tamanho 14:9.

4:3

É utilizado para ver uma imagem normal (rácio de aspecto 4:3) como se fosse o seu tamanho original.

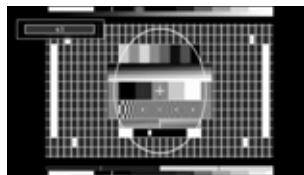

Panorâmico

Isto estende os lados esquerdo e direito de uma imagem normal (rácio de aspecto 4:3) para preencher o ecrã sem deformar a imagem.

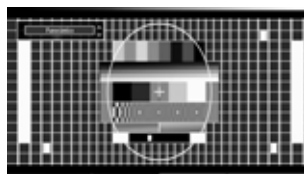

O topo e a parte inferior da imagem estão um pouco cortados.

Cinema

Isto aumenta o zoom da imagem (rácio de aspecto 16:9) para o ecrã inteiro.

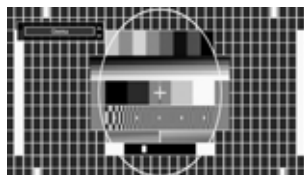

Configurar os ajustes da imagem

Pode utilizar vários ajustes de imagem.

Carregue no botão “MENU” e seleccione o Imagem ícone utilizando os botões “◀” ou “▶”. Carregue no botão OK para visualizar os Ajustes da Imagem.



Operar os itens do menu de ajuste da imagem.

- Carregue nos botões “▼” ou “▲” para realçar um item de menu.
- Utilize os botões “◀” ou “▶” para ajustar um item.
- Carregue no botão “MENU” para sair.

Itens do menu de ajuste da imagem.

Modo: Para obter a visualização necessária, pode ajustar a respectiva opção de modo. O modo imagem pode ser ajustado numa destas opções: **Cinema, Jogo, Dinâmica e Natural.**

Contraste: Permite ajustar os valores do brilho e do sombreado do ecrã.

Clareza: Permite ajustar o valor da luminosidade do ecrã.

Agudeza: Permite ajustar o valor de nitidez para os objectos visualizados no ecrã.

Cor: Permite ajustar o valor da cor, ajustando as cores.

Mudança de cor: Regule a ajustar o tom de cor desejado.

Matiz (só NTSC) (opcional): Permite ajustar o valor da cor.

Temperatura Da Cor: Permite ajustar o tom de cor desejado.

O ajuste da opção Frio dá cores brancas ligeiramente azuis.

Para as cores normais, seleccione a opção Normal.

O ajuste da opção Quente dá cores brancas ligeiramente vermelhas.

Redução De Ruído: Se o sinal de transmissão for fraco e a imagem tiver ruído, utilize o ajuste **Redução De Ruído** para reduzir o ruído. A redução de ruído pode ser ajustada numa destas opções: **Baixo, Médio, Alto ou Desligado.**

Modo Jogo: Quando o Modo jogo está activado, ajustes específicos do modo jogo, os quais estão otimizados para uma melhor qualidade vídeo, serão carregados.

Nota: Quando o Modo Jogo está ligado, alguns itens do menu Ajustes da Imagem não poderão ser ajustados.

Zoom de Imagem: Permite ajustar o tamanho para Auto, 16:9, Legendas, 14:9, 14:9 Zoom, 4:3, Panoramic ou Cinema.

Reinic.: Permite retomar as predefinições da fábrica quanto à imagem.

Quando estiver no modo VGA (PC), alguns itens do menu Imagem não estarão disponíveis. Os ajustes do modo VGA serão adicionados aos Ajustes da Imagem quando estiver no modo PC.

Ajustes da imagem PC

Para ajustar os itens da imagem PC, faça o seguinte:

Carregue nos botões “◀” ou “▶” para seleccionar o ícone Imagem. O menu imagem aparece no ecrã.

Os ajustes da clareza, **do contraste, da Cor e da Temperatura Da Cor, da Zoom de Imagem** são os mesmos que os que estão definidos no menu imagem TV em “sistema de menu”.

Som, Ajustes e Fonte são ajustados da mesma forma que os ajustes descritos na secção sistema de menu principal.

Posição PC: Seleccione este item para visualizar os itens do menu da posição PC.

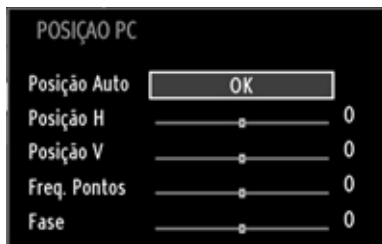

Posição Auto: Este ajuste otimiza automaticamente a visualização. Carregue em **OK** para otimizar.

Posição H: Este item muda a imagem na horizontal para o lado direito ou esquerdo do ecrã.

Posição V: Este item muda a imagem na vertical para o topo do ecrã ou para a parte inferior do ecrã.

Freq. Pontos: Os ajustes da Frequência de Pontos corrigem as interferências que aparecem como bandas na vertical nas apresentações intensivas de pontos como as folhas de cálculo ou os parágrafos ou os textos nas fontes mais pequenas.

Fase: De acordo com a resolução e a frequência de scaneamento que entra na TV, pode ver uma imagem pouco nítida ou com ruído no ecrã. Neste caso, pode utilizar este item para obter uma imagem nítida através do método de ensaio e de erro.

Configurar os ajustes de som

Os ajustes de som podem ser configurados de acordo com as suas preferências pessoais.

Carregue no botão “MENU” e seleccione o Som ícone utilizando os botões “◀” ou “▶”. Carregue no botão OK para visualizar os Ajustes do som.



Operar os itens do menu de ajuste do som

- Carregue nos botões “▼” ou “▲” para realçar um item de menu.
- Utilize os botões “◀” ou “▶” para ajustar um item.
- Carregue no botão “MENU” para sair.

Itens do menu de ajuste do som

Volume: Permite ajustar o nível de volume.

Equalizador: Carregue no botão OK para visualizar o submenu equalizador.



No menu equalizador, o modo de som pode ser alterado entre **Música, Filme, Discurso, Plano, Clássica e Usuário**. Carregue no botão “MENU” para voltar para o menu anterior.

Nota: Os ajustes no menu equalizador podem ser alterados só quando o **Modo Equalizador** está em **Usuário**.

Balanço: Este ajuste é utilizado para enfatizar o balanço do altifalante esquerdo ou direito.

Auscultadores: Permite ajustar o volume dos auscultadores.

Modo De Som: Poderá escolher entre os modos Mono, Estéreo, Som A ou Som B, apenas se o canal seleccionado suportar este modo.

AVL: A função Limite Automático de Volume (AVL) permite ajustar o som por forma a obter um nível de saída fixo entre os programas (actualmente, o nível de volume das publicidades tem tendência a ser mais alto que o nível de som dos programas).

Dynamic Bass: O Dynamic Bass é utilizado para aumentar o efeito dos sons graves da televisão.

Surround Sound: O modo som surround pode ser Ligado ou Desligado.

Saída digital: Permite ajustar o tipo áudio da saída digital.

Configurar os ajustes da TV

Os ajustes podem ser configurados de acordo com as suas preferências pessoais.

Carregue no botão “MENU” e seleccione Ajustes utilizando os botões “◀” ou “▶”. Carregue no botão OK para visualizar o menu Ajustes.

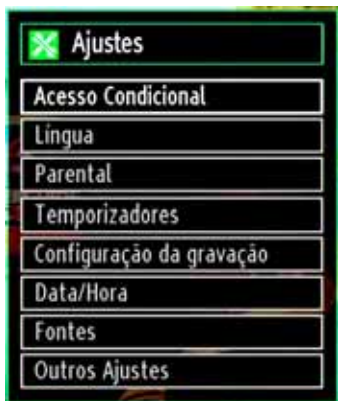

Operar os itens do menu de ajuste

- Carregue nos botões “▼” ou “▲” para realçar um item de menu.
- Carregue no botão OK para seleccionar um item.
- Carregue no botão “MENU” para sair.

Itens do menu de ajuste

Acesso Condicional: Permite controlar os módulos de acesso condicional quando disponíveis.

Língua: Permite configurar os ajustes do idioma.

Parental: Permite configurar os ajustes parentais.

Temporizadores: Permite ajustar os temporizadores para os programas seleccionados.

Data/Hora: Permite ajustar a data e a hora.

Fontes: Permite activar ou desactivar as opções da fonte seleccionada.

Outros Ajustes: Permite visualizar outras opções de ajuste da TV.

Utilizar um módulo de acesso condicional

IMPORTANTE: *Insira ou remova o módulo CI só quando a TV estiver DESLIGADA.*

- Para visualizar alguns canais digitais, um módulo de acesso condicional (CAM) pode ser necessário. Este módulo deve ser inserido na fenda CI da sua TV.
- Pode obter o Módulo de Acesso Condicional (CAM) e o cartão de Visualização fazendo a subscrição numa companhia que fornece os canais pagos, e insira-os na sua Televisão respeitando o processo seguinte.
- Insira o CAM, e o Cartão de Visualização na fenda situada na tampa do terminal na parte lateral traseira da TV.
- O CAM deve estar correctamente inserido, se estiver no sentido inverso então este não poderá ser completamente inserido. O CAM e o terminal TV podem ser danificados se forçar o CAM a entrar.

Ligue a TV à alimentação do sector, ligue-a e aguarde um instante até que o cartão esteja activado.

- Quando nenhum módulo é inserido, a mensagem “Sem mod. interface comum detectado.” aparece no ecrã.
- Consulte o manual de instruções do módulo para mais informações sobre os ajustes.

Ver o Menu Acesso Condicionado (*)

(*) *Os ajustes deste menu podem mudar de acordo com o fornecedor de serviço.*

Carregue no botão “MENU” e seleccione o segundo ícone utilizando os botões “◀” ou “▶”. Carregue no botão OK para visualizar o menu Ajustes. Utilize os botões “▼” ou “▲” para realçar a linha **Acesso Condicional** e carregue no botão OK para visualizar os itens de menu.

Configurar as preferências de idioma

Pode operar os ajustes do idioma TV utilizando este menu.

Carregue no botão “**MENU**” e seleccione o Ajustes ícone utilizando os botões “▼” ou “▲”. Carregue no botão **OK** para visualizar o menu Ajustes. Utilize os botões “◀” ou “▶” para realçar **Idioma** e carregue no botão **OK** para continuar:

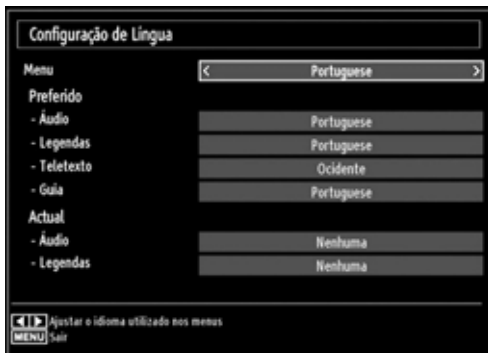

Utilize os botões “▼” ou “▲” para ajustar um item. Os ajustes são guardados automaticamente.

Menu: permite visualizar o idioma do sistema.

Preferido

Estes ajustes serão utilizados se estiverem disponíveis. Caso contrário os ajustes actuais serão utilizados.

- **Áudio:** Permite ajustar a linguagem áudio preferida.
- **Legendas:** Permite ajustar o idioma das legendas. O idioma seleccionado será visualizado nas legendas.
- **Teletexto:** Permite ajustar o idioma do teletexto.
- **Guia:** Permite o idioma do guia.

Actual (*)

(*) Estes ajustes só podem mudar se for suportado pelo transmissor. Neste caso, os ajustes não poderão ser mudados.

- **Áudio:** Permite mudar a linguagem áudio do canal actual.
- **Legendas:** Permite mudar o idioma das legendas do canal actual.

Nota: Se a opção País estiver em Dinamarca, Suécia, Noruega ou Finlândia, o menu Definição do Idioma funcionará da maneira seguinte:

Configuração do idioma

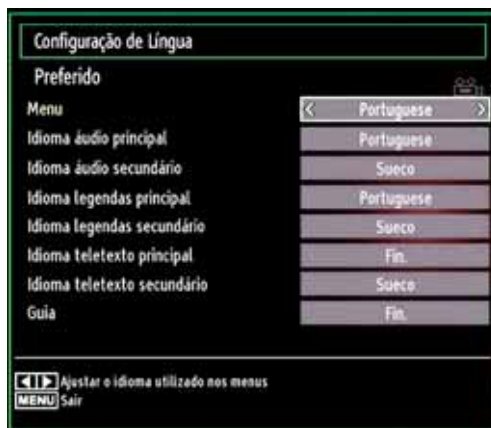

No menu Configuração, realce o item Definição do idioma carregando nos botões “▲” ou “▼”. Carregue em **OK** e o submenu de definição do idioma será visualizado no ecrã.

Utilize os botões “▲” ou “▼” para realçar o item de menu que quer ajustar e carregue no botão “◀” ou “▶” para efectuar o ajuste.

Notas:

- O Idioma do sistema determina o idioma do menu no ecrã.
- A Linguagem Áudio é utilizada para seleccionar a pista sonora do canal.
- Os ajustes iniciais são a primeira prioridade quando várias escolhas estão disponíveis numa transmissão. Os ajustes secundários são as alternativas quando as primeiras opções não estão disponíveis.

Controlo parental

Para proibir a visualização de alguns programas, é possível bloquear canais e menus utilizando o sistema de controlo parental.

Esta função permite activar ou desactivar o sistema de protecção do menu e permite a alteração do código PIN.

Carregue no botão “**MENU**” e seleccione o Ajustes ícone utilizando os botões “◀” ou “▶”. Carregue no botão **OK** para visualizar o menu Ajustes. Utilize os botões “▼” ou “▲” para realçar **Parental** e carregue no botão **OK** para continuar:



Para visualizar as opções do menu de bloqueio, o código PIN deve ser introduzido. O código PIN predefinido na fábrica é **0000**. Após ter introduzido o código PIN correcto, o menu ajustes parentais será visualizado:



Operar o menu de ajuste parental (*)

- Selecione um item utilizando os botões “▼” ou “▲”.
- Utilize os botões “◀” ou “▶” para ajustar um item.
- Carregue no botão **OK** para visualizar mais opções.

(*) *Se ajustar a opção País em Reino Unido na primeira instalação, a opção Bloqueio Maturidade não será visível. Este ajuste só está disponível para os países da UE.*

Bloqueio de menu: O ajuste do bloqueio de menu activa ou desactiva o acesso ao menu. Pode desactivar o acesso ao menu instalação ou a todo o sistema de menu.

Bloq mat.: Quando é ajustado, esta opção obtém a informação madura da difusão e se o nível de maturidade estiver desactivado, não será possível aceder à transmissão.

Bloqueio Crianças: Quando o Bloqueio Crianças estiver ajustado, a TV só poderá ser controlada pelo controlo remoto. Neste caso, os botões do painel de controlo com excepção do botão standby, não funcionarão. Quando o Bloqueio Crianças está activado, pode permutar a TV para o modo Standby com o botão Standby/Ligar. Para ligar novamente a TV, deve utilizar o controlo remoto. Se carregar num destes botões **Bloqueio Crianças Ligado** aparecerá no ecrã quando o ecrã de menu não estiver visível.

Configurar número de identificação (PIN): Permite definir um novo código PIN. Utilize os botões numéricos para introduzir um novo código PIN. Deve introduzir o código pin uma segunda vez para verificação.

IMPORTANTE: *O pino definido na fábrica é 0000, se mudar o código pino, escreva-o num lugar seguro.*

Temporizadores

*Para visualizar o menu Temporizadores, carregue no botão “MENU” e seleccione o ícone Ajustes utilizando os botões “◀” ou “▶”. Carregue no botão **OK** para visualizar o menu Ajustes. Utilize os botões “▼” ou “▲” para realçar Temporizadores e carregue no botão **OK** para continuar:*

Ajustar o temporizador

Este ajuste é utilizado para ajustar a desligação da TV numa determinada hora.

- Realce Temporizador utilizando o botão “▼” ou “▲”.
- Utilize os botões “◀” ou “▶” para efectuar o ajuste. O temporizador pode ser programado entre **Desligado** e **2.00** horas (120 minutos) com etapas de 30 minutos.

Ajustar os temporizadores de programas

Pode ajustar os temporizadores de programas para um determinado programa utilizando esta função.

Carregue no botão “▼” para ajustar temporizadores num determinado evento. Os botões de função do temporizador de programas será visualizado no ecrã.

Adicionar um temporizador

- Carregue no botão **AMARELO** no controlo remoto para adicionar um temporizador. O menu seguinte aparece no ecrã:

Tipo de Rede: Esta função não pode ser ajustada.

Tipo de Temporizador: Pode seleccionar o tipo de temporizador como Gravar ou Temporizador.

Canal: Permite mudar o canal utilizando “◀” or “▶”.

Tipo de Gravação: Esta função não pode ser ajustada.

Data: Introduza a data utilizando os botões numéricos.

Início: Introduza a hora de início utilizando os botões numéricos.

Fim: Introduza a hora de conclusão utilizando os botões numéricos.

Duração: Permite visualizar a duração entre a hora de início e a hora de fim.

Modo: Pode ajustar um temporizador para repetir Uma vez, Diariamente ou Semanalmente. Utilizar os botões “◀” or “▶” para seleccionar uma opção.

Mudar /Apagar: Ajusta a permissão de mudar/apagar.

Leitura: Ajusta a permissão de leitura e as configurações parentais.

- Pressionar no botão **VERDE** para memorizar o temporizador. Pressionar no botão **VERMELHO** para cancelar.

Editar um temporizador

- Selecione o temporizador que quer editar premindo os botões “▼” ou “▲”.
- Carregue no botão **VERDE**. O ecrã de menu Editar Temporizador será visualizado.
- Quando terminar a edição, carregue no botão **VERDE** para memorizar. Pode carregar no botão “MENU” para cancelar.

Apagar um temporizador

- Selecione o temporizador que quer eliminar premindo os botões “▼” ou “▲”.
- Carregue no botão **VERMELHO**.
- Selecione **SIM** utilizando os botões “◀” ou “▶” para eliminar o temporizador. Selecione **NÃO** para cancelar.

Configuração da Gravação

Selecionar o item Configuração das Gravações no menu Configuração para configurar os ajustes de gravação. O menu seguinte aparece para configurar a gravação.



As opções de ajuste seguintes estão disponíveis.

Iniciar antes (*)

Pode ajustar a hora de início do temporizador de gravação para iniciar mais cedo com este ajuste.

(*) *Disponível unicamente nos países da UE.*

Term. mais tarde (*)

Pode ajustar a hora de início do temporizador de gravação para iniciar mais tarde com este ajuste.

(*) *Disponível unicamente nos países da UE.*

Máx. de T. Shift

Este ajuste permite ajustar o tempo máximo permitido para o tempo de deslocamento. As opções de duração são aproximadas e podem mudar de acordo com a transmissão recebida.

Formatar Disco

IMPORTANTE: *TODOS os dados guardados no disco USB serão perdidos e o formato do disco será convertido para FAT32 se activar esta função.*

• Se quer apagar todos os ficheiros no disco rígido USB ligado ou no dispositivo de memória, pode utilizar a opção Formatar Disco.

• Se o seu disco USB não funcionar correctamente, pode tentar formatar o disco USB. Na maioria dos casos, formatar o disco USB restaurará o funcionamento normal, contudo, **TODOS** os dados guardados no disco USB serão perdidos.

• Pressionar no botão OK quando a opção Formatar Disco está realçada. Um menu aparecerá no ecrã, solicitando a introdução do pin. Se não alterar o pin, o pin pré-definido na fábrica é 0000. Após ter introduzido o pin, aparecerá no ecrã um menu instantâneo para assegurar que o disco rígido será formatado, seleccionar “SIM” e pressionar em OK para formatar o disco rígido. Seleccionar “NÃO” e pressionar em OK para cancelar. Certificar que copia gravações importantes antes de formatar a unidade do disco USB.

Info do Disco Rígido

Para visualizar detalhes sobre o disco USB, realçar Info do Disco Rígido utilizando os botões “▼” ou “▲” e pressionar em OK. A informação do disco USB será visualizada.

Configurar os ajustes da data e hora

Selecione **Data/Hora** no menu Ajustes para configurar os ajustes da Data/Hora. Carregue no botão **OK**.



• Utilize os botões “▼” ou “▲” para realçar a **Data/Hora**.

Data, Horas, Def. hora e Zona hora serão disponíveis.

Utilize os botões “▲” ou “▼” para realçar o Def. hora. Utilize os botões “◀” ou “▶” para ajustar o Def. hora. Pode ajustar em AUTO ou MANUAL.

Quando AUTO é seleccionado, a Hora Actual e as opções da Zona hora não estarão disponíveis. Se a opção MANUAL é seleccionada na Zona hora, a Zona hora pode ser alterada.

- Carregando nos botões “▲” ou “▼” seleccione Zona da Hora.

Utilize os botões “◀” ou “▶” para mudar a zona da hora entre GMT-12 ou GMT +12. A hora actual no topo da lista de menu mudará de acordo com a zona da hora seleccionada.

- As mudanças são memorizadas automaticamente. Carregue no botão “MENU” para sair.

Configurar os ajustes da fonte

Pode activar ou desactivar as opções de fonte seleccionadas. A TV não permutará para a opção de fonte desactivada quando o botão “SOURCE” for premido.



- Selecciona as **Fontes** no menu Ajustes e carregue no botão **OK**.
- Carregue nos botões “▼” ou “▲” para seleccionar uma fonte.
- Utilize os botões “◀” ou “▶” para activar ou desactivar a fonte seleccionada. As mudanças são memorizadas automaticamente.

Configurar outros ajustes

Para visualizar as preferências de configuração, seleccione **Outros Ajustes** no menu Ajustes e carregue no botão **OK**.



Operação

- Utilize os botões “▼” ou “▲” para seleccionar um item.
- Utilize os botões “◀” ou “▶” para ajustar uma opção.
- Carregue no botão **OK** para visualizar um submenu.

OSD Fora De Tempo: Muda a duração OSD for a de tempo para s ecrãs de menu.

Ler canal cod.: Quando este ajuste está ligado, o processo de procura localizará também os canais codificados. Se este ajuste está em **Desligado**, os canais codificados não serão localizados durante a procura automática ou manual.

Fundo (opcional): Este ajuste controla o nível da luz de fundo e pode ser ajustado em Máximo, Mínimo, Médio e Modo Eco (opcional).

Modo Poupança de energia: Utilize o botão “▼” ou “▲” para seleccionar Modo Poupança de Energia. Carregue nos botões “◀” ou “▶” para ajustar o Modo Poupança de Energia em Ligado ou Desligado. Consulte a secção “Informações sobre o ambiente” deste manual para mais informações sobre o Modo Poupança de Energia.

Nota: A função luz de fundo não será visível quando o Modo Poupança de Energia está em ligado.

Fundo Azul: Permite activar ou desactivar o sistema fundo azul quando o sinal está fraco ou ausente.

Actualização do software: Para que a sua TV tenha sempre a informação actualizada, utilize este ajuste. Para uma operação correcta, verifique se a TV está no modo standby.



Pode activar ou desactivar a actualização automática ajustando a opção **Procura automática**.

Pode também procurar um novo software manualmente seleccionando **Procurar actualizações**.

Prb auditivos: Se a estação de transmissão permitir certos sinais especiais sobre o áudio, pode Ligar este ajuste para receber tais sinais.

Áudio Descrição: A descrição áudio refere-se a uma faixa de narração adicional para pessoas cegas e para pessoas com problemas de visão para ver televisão ou filmes. O narrador da descrição fala da apresentação, descreve o que está a acontecer no ecrã durante as pausas naturais no áudio (e por vezes durante o diálogo, se necessário). Pode utilizar esta característica, só se o transmissor suportar esta faixa de narração adicional.

DESLIGAÇÃO auto da TV : Pode ajustar o valor para a desligação auto. Quando o valor fora de tempo é alcançado e a TV não funciona na hora seleccionada, a TV apagar-se-á.

Tipo de emissão (opcional): Quando ajustar o tipo de transmissão pretendido utilizando os botões “◀” ou “▶”, a TV apresentará a respectiva lista de canais. Se a fonte correspondente não tiver nenhum canal memorizado, a mensagem “Nenhum canal para este tipo foi encontrado” será visualizada.

Standby Search (opcional): Utilize os botões “▼” ou “▲” para seleccionar Standby Search e carregue nos botões “◀” ou “▶” para seleccionar Ligado ou Desligado. Se mudar a Standby Search para Desligado, esta função não estará disponível. Para utilizar a Standby Search, verifique se a Standby Search está em Ligado.

Outras Características

Visualização da informação TV: As informações sobre o número do programa, o nome do programa, o indicador de som, a hora, o teletexto, o tipo de canal e a resolução são exibidas no ecrã quando um novo programa é introduzido ou o botão “**INFO**” é premido.

Cortar o som: Carregue no botão “**⏸**” para desactivar o som. O indicador de corte de som será exibido na parte lateral superior do ecrã. Para cancelar a função de corte de som, tem duas alternativas. Pode carregar no botão “**⏸**” ou aumentar o nível de volume.

Seleção do modo imagem: Ao carregar no botão **PRESETS**, pode mudar os ajustes do **Modo Imagem** de acordo com as exigências de visualização. As opções disponíveis são Dinâmica, Natural, Cinema e Jogo.

Visualizar legendas: Pode activar as legendas carregando no botão **SUBTITLE** no controlo remoto. Carregue novamente no botão **SUBTITLE** para desactivar as legendas.

Se as “**Legendas**” estão **Ligadas**, se premir o botão “**☰**”, a mensagem de aviso seguinte será visualizada no ecrã (** Só para o Reino Unido)

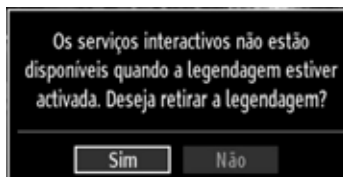

Teletexto

O sistema de teletexto transmite informações sobre as notícias, o desporto e o tempo na sua TV. Se o sinal estiver degradado, devido a péssimas condições climáticas, pode haver erros no texto ou o teletexto pode não aparecer.

Os botões de função do teletexto estão listados abaixo:

“**☰**” **Teletexto / Misturar :** Permite activar o modo teletexto quando premido uma vez. Carregar novamente para colocar o ecrã do teletexto em cima do programa (misturar). Se premir novamente, sairá do modo teletexto.

“**RETURN**” **Índice :** Permite seleccionar a página de índice do teletexto.

“**INFO**”- **Revelar:** Permite visualizar a informação escondida (a solução dos jogos, por exemplo).

“**OK**” **Manter:** Permite manter a página de texto quando necessário. Carregue novamente para retomar a leitura.

“◀”/“▶” **Sub-páginas** : Permite seleccionar as sub-páginas se disponíveis quando o teletexto está activo.

P+ / P- e números (0-9): Carregue para seleccionar uma página.

Nota: A maioria das estações TV utilizam o código 100 para a página de índice.

Botões coloridos (VERMELHO / VERDE / AMARELO / AZUL)

A sua TV suporta ambos os sistemas **FASTEXT** e **TOP text**. Quando estes sistemas estão disponíveis, as páginas são divididas em grupos ou tópicos. Quando o sistema **FASTEXT** está disponível, as secções na página do teletexto têm um código de cor e estas podem ser seleccionadas carregando nos botões coloridos. Carregue no respectivo botão colorido. A escrita colorida irá aparecer, indicando o botão colorido que deve utilizar quando a transmissão **TOP text** está presente. Premir os comandos “▼” ou “▲” solicitará a página seguinte ou anterior respectivamente.

Informações

Cuidados com o ecrã: Limpe o ecrã com um pano macio humedecido. Não utilize produtos abrasivos para não danificar a protecção do ecrã TV. Para sua segurança, desligue a tomada do sector quando limpar a televisão. Quando deslocar a TV, segure-a de forma correcta na parte inferior.

Imagem persistente: A imagem fantasma pode ocorrer quando visualizar uma imagem persistente. A persistência de uma imagem TV LCD pode desaparecer após um curto período. Tente desligar a TV durante um instante.

Para prevenir este problema, não deixe o ecrã com uma imagem parada durante longos períodos.

Sem alimentação: Se a sua TV não tiver alimentação, verifique o cabo de alimentação e a ligação na tomada do sector.

Imagem Fraca: Seleccionou o sistema TV correcto? O seu televisor ou a sua antena estão muito próximos de um equipamento áudio não ligado à terra ou de luzes fluorescentes, etc.? Montanhas e edifícios elevados podem provocar imagens duplas ou imagens fantasmas. Por vezes, pode melhorar a qualidade da imagem, alterando a direcção da antena. A imagem e o Teletexto estão irreconhecíveis? Verifique se introduziu a frequência correcta. Sintoneize novamente os canais. A qualidade da imagem pode piorar quando dois periféricos estão conectados à TV ao mesmo tempo. Neste caso, desligue um dos periféricos.

Nenhuma imagem: A TV está ligada à antena correctamente? As tomadas estão ligadas com firmeza à tomada de antena? O cabo de antena está danificado? As tomadas correctas estão utilizadas para ligar a antena? Se tem dúvidas, deve consultar o serviço técnico. Nenhuma imagem significa que a sua TV não está a receber nenhuma transmissão. Será que seleccionou o botão correcto no controlo remoto? Tente de novo. Verifique se a fonte de entrada correcta foi seleccionada.

Som: Não consegue ouvir nenhum som. Será que cortou o som carregando no botão ? O som está a vir somente de um altifalante. Será que o balanço está ajustado na extremidade de uma direcção? Consultar o **Menu Som**.

Controlo remoto: A sua TV não responde à acção do controlo remoto. Talvez as pilhas já estejam gastas. Caso seja isto, ainda pode utilizar os botões situados na TV.

Fontes de entrada: Se não conseguir seleccionar uma fonte de entrada, é provável que nenhum dispositivo esteja ligado. Verifique os cabos AV e as ligações se tentou ligar um dispositivo.

Gravação Não Disponível: Para gravar um programa, deve primeiro ligar o disco USB à sua TV quando a TV está desligada. Deve ligar a TV para activar a função de gravação. Caso contrário, a função de gravação não estará disponível. Se não conseguir executar a gravação, tentar desligar a TV e inserir novamente o dispositivo USB quando a TV estiver desligada.

USB Muito Lento: Se a mensagem “USB muito lento” for visualizada no ecrã quando iniciar a gravação, tente reiniciar a gravação. Se o erro persistir, o seu disco USB pode não estar compatível com os requisitos de velocidade. Tente ligar outro disco USB.

Interface do menu

SincroGuiaTV: Guia Electrónico de Programação (EPG) da InOut TV

O SincroGuiaTV, Guia Electrónico de Programação (EPG) da InOut TV, é o seu guia electrónico de programas.

Além dos programas de televisão propriamente ditos, alguns canais emitem um guia de programação (dados DVB-SI) que qualquer televisor é capaz de mostrar no ecrã para que você possa seleccionar de forma simples qual o programa quer ver. Infelizmente, esta informação proporcionada pelos canais de televisão é, por vezes, limitada, pouco precisa e até inexistente.

O Televisor OKI V42C-FHTUVI soluciona estes inconvenientes incorporando o Guia de Programação por categorias da InOut TV, que representa uma considerável melhoria em relação à informação proporcionada pelos canais de televisão. Esta é uma funcionalidade adicional que diferencia o Televisor OKI V42C-FHTUVI de outros televisores e que lhe permitirá tirar o máximo proveito da sua oferta de Televisão Digital Terrestre (TDT).

No Guia de Programação da InOut TV:

- A informação sobre os programas é completa, pois contém fichas de informação sobre todos os programas. Esta informação é preparada diariamente por uma redacção de jornalistas especializados, independentes dos canais de televisão, que elaboram as descrições e as fichas técnicas dos programas do ponto de vista do espectador. Com o EPG da InOut TV, terá sempre uma ideia clara do que cada programa de televisão oferece.

- É o único guia de programação do mercado que permite filtrar a programação de acordo com 10 temas ou categorias. Carregando na tecla OK do seu comando à distância, poderá visualizar as categorias disponíveis (desportos, notícias, etc.), e, ao seleccioná-las, verá os programas relacionados.

- Ao contrário do EPG emitido pela maioria dos canais de televisão, o EPG da InOut TV proporciona informação sobre a programação dos dias seguintes. Desta forma, poderá decidir o que quer ver com antecedência.

- A informação do Guia de Programação da InOut TV é actualizada diariamente. É enviada todas as noites para o seu Televisor OKI V42C-FHTUVI com o sinal de televisão de um determinado canal, que, além da imagem normal de televisão, contém estes dados. Tem de manter o Televisor OKI V42C-FHTUVI ligado à corrente eléctrica durante a noite se quiser receber as actualizações do EPG. Se estiver a ver televisão durante a madrugada, no momento em que efectuar a

descarga diária de dados, aparecerá uma mensagem no ecrã a avisar que o equipamento vai sintonizar o canal através do qual recebe os dados. Se em 2 minutos não receber resposta sua, o equipamento mudará automaticamente para o canal de entrada dos dados. Se não quiser mudar de canal, indique-o ao equipamento. Pode fazer a actualização na noite seguinte.

- Lembre-se de que, na primeira vez que ligar o seu Televisor OKI V42C-FHTUVI, só receberá os dados do EPG que os próprios canais emitem, até que ocorra a primeira actualização de dados (a informação do Guia de Programação de InOut TV é enviada durante a noite todos os dias da semana). Consulte o guia electrónico de programas (EPG de InOut TV). Se carregar em OK pode aceder às seguintes categorias:

- Cinema
- Notícias
- Entretenimento
- Desporto
- Infantil
- Música
- Cultura
- Sociedade
- Educação
- Lazer

Utilizar o Guia Electrónico de Programação (EPG) InOut TV



- Abra o guia electrónico de programas (EPG InOut TV). A tabela do EPG InOut TV mostra todos os canais da lista de canais. O canal actual está seleccionado e é mostrada a informação e a visualização prévia do programa actual. Também pode consultar o programa seguinte. Se apenas quiser ver a programação relacionada com um determinado tema (notícias, desporto, etc.), deve carregar em OK e seleccionar a categoria desejada.



- Seccione o canal desejado. Em pouco tempo aparece o resumo de programa seleccionado na parte superior esquerda.



- Carregue em Calendário (botão vermelho) no canal do qual quer ver toda a programação desse dia e dos dias seguintes.



- Pode consultar o guia por faixas de 2 horas, para trás e para a frente, com os botões verde e vermelho.



- Pode consultar o guia por dia, anterior ou posterior, com os botões amarelo e azul.



- Feche o guia electrónico de programas (EPG InOut TV) carregando novamente no botão EPG.

Apêndice A: Modos de visualização típicos da entrada PC

O ecrã tem uma resolução máxima de 1360 x 768. A tabela seguinte é uma ilustração de alguns modos de visualização vídeo típicos. A sua TV pode não suportar algumas resoluções. Os modos de resolução suportados estão listados abaixo: Se permutar o seu PC para um modo não suportado, uma mensagem de aviso aparecerá no ecrã.

Index	Resolution	Frequency
1	640x400	70 Hz
2	640x480	60 Hz
3	640x480	75 Hz
4	800x600	60 Hz
5	800x600	75 Hz
6	1024x768	60 Hz
7	1024x768	70 Hz
8	1024x768	75 Hz
9	1152x864	75 Hz
10	1280x768	60 Hz
11	1280x1024	60 Hz
12	1360x768	60 Hz

Apêndice B: Compatibilidade do sinal AV e HDMI (Tipos de sinais de entrada)

Source	Supported Signals		Available
EXT-1 (SCART-1)	PAL 50/60		O
	NTSC 60		O
	RGB 50		O
	RGB 60		O
EXT-2 (SCART-2)	PAL 50/60		O
	NTSC 60		O
	RGB 50		X
	RGB 60		X
SIDE AV	PAL 50/60		O
	NTSC 60		O
YPbPr	480I	60Hz	O
	480P	60Hz	O
	576I	50Hz	O
	576P	50Hz	O
	720P	50Hz	O
	720P	60Hz	O
	1080I	50Hz	O
	1080I	60Hz	O
	1080P	50Hz	O
	1080P	60Hz	O
HDMI1 HDMI2	480I	60Hz	O
	480P	60Hz	O
	576I	50Hz	O
	576P	50Hz	O
	720P	50Hz	O
	720P	60Hz	O
	1080I	50Hz	O
	1080I	60Hz	O
	1080P	50Hz	O
	1080P	60Hz	O
	1080P	24Hz	O

(X: Não disponível, O: Disponível)

Em alguns casos, um sinal na TV LCD pode não ser visualizado correctamente. O problema pode ser uma inconsistência com os padrões do equipamento de fonte (DVD, Descodificador, etc...). Se verificar este problema, contacte o seu fornecedor e o fabricante do equipamento de fonte.

Apêndice C: Resoluções DVI suportadas

Quando ligar dispositivos aos conectores da sua TV utilizando os cabos de conversão DVI (não fornecidos), pode consultar a informação de resolução seguinte.

	24Hz	25Hz	30Hz	50Hz	60Hz
480i					<input checked="" type="checkbox"/>
480p					<input checked="" type="checkbox"/>
576i				<input checked="" type="checkbox"/>	
576p				<input checked="" type="checkbox"/>	
720p				<input checked="" type="checkbox"/>	<input checked="" type="checkbox"/>
1080i				<input checked="" type="checkbox"/>	<input checked="" type="checkbox"/>
1080p	<input checked="" type="checkbox"/>	<input checked="" type="checkbox"/>	<input checked="" type="checkbox"/>	<input checked="" type="checkbox"/>	<input checked="" type="checkbox"/>

Apêndice D: Formatos de ficheiros suportados para o Modo USB

Leitores Suportados			
Leitor	Fluxo	Descodificador vídeo (MSVD)	Descodificador Áudio (MSAD)
Áudio	MP3	Nenhum	MP3
Áudio	WAV/AIFF	Nenhum--	LPCM
Windows Media (opcional)	WMA / ASF	VC1	WMA
Fluxo de programa MPEG1	MPEG-1	MPEG1	MP3, AC-3 e PCM
Fluxo de programa MPEG2	MPEG-2	MPEG2	MP3, AC-3 e PCM
MPEG4	MPEG-4/H264 no MP4	H264 e MPEG4	AAC
AVI (Xvid)	XVID	MPEG4	MP3, AC-3 e PCM

Apêndice E: Actualização do software

- A sua TV consegue encontrar actualizações do software através dos canais de transmissão.
- Para procurar canais de transmissão, a TV procura os canais memorizados nos ajustes. Antes de iniciar a procura de actualização do software, é aconselhado efectuar uma procura auto e actualizar todos os canais disponíveis.

1) Procura de actualização do software através da interface do utilizador

- É possível verificar manualmente se há uma nova actualização do software para a sua TV.
- Navegue simplesmente no menu principal. Escolha **Ajustes** e seleccione o menu **Outros Ajustes**. No menu **Outros Ajustes**, seleccione o item **Upgrade do Software** e carregue no botão **OK** para abrir o menu **Opções de Upgrade**.
- No menu **Opções de Upgrade**, seleccione **Leitura de upgrade** e carregue no botão **OK**.
- Se um novo upgrade for encontrado, o download do upgrade é iniciada. Uma barra de progresso indica a tempo de download restante. Quando o download for concluído com sucesso, uma mensagem é visualizada para reiniciar a fim de activar o novo software. Carregue em **“OK”** para continuar a operação de reinicialização.

2) Procura 3H00 e modo upgrade

- Se a **Leitura automática** no menu **Opções de Upgrade** estiver activa, a TV acende-se às 3h00 da manhã e procura canais de transmissão para um novo upgrade do software. Se for encontrado um novo software e se o download for efectuado com sucesso, a TV acender-se-á com a nova versão do software.

Nota sobre a operação de reinicialização: A reinicialização é a última etapa na operação de upgrade do software se o download de um novo software for concluído com sucesso. Durante a reinicialização, a TV efectua as inicializações finais. No painel de reinicialização, a alimentação é fechada e o led dianteiro indica a actividade piscando. 5 minutos mais tarde, a TV reinicia com um novo software activo.

- Se a TV não reiniciar após 10 minutos, desligue da alimentação durante 10 minutos e ligue novamente. A TV deve acender-se com o novo software. Se a TV não funcionar, repetir a sequência desligar e ligar mais tarde. Se a TV não funcionar, contacte uma pessoa qualificada para resolver o problema.

Atenção: Quando o led pisca durante a reinicialização, não desligue a TV. Caso contrário, a TV pode não acender-se e deverá contactar uma pessoa qualificada para resolver o problema.

Informações para os utilizadores sobre a eliminação dos velhos equipamentos e das pilhas



Produtos



Pilhas

[Para a União Europeia unicamente]

Este símbolo indica que o equipamento que contém estes símbolos não deve ser eliminado com o lixo doméstico. Se quer eliminar o produto ou as pilhas, coloque-o no centro de recolha apropriado para a reciclagem.

Nota: O sinal Pb debaixo do símbolo para as pilhas indica que esta pilha contém chumbo.

Especificações

TRANSMISSÃO TV

PAL/SECAM B/G D/K K' I/I' L/L'

CANAIS RECEBIDOS

VHF (BAND I/III)

UHF (BAND U)

HIPER-BANDA

NÚMERO DE CANAIS PREDEFINIDOS

1000

INDICADOR DO CANAL

No ecrã

ENTRADA ANTENA RF

75 Ohm (desequilibrada)

VOLTAGEM DE FUNCIONAMENTO

220-240V CA, 50 Hz.

ÁUDIO

German + Nicam Stereo

POTÊNCIA SAÍDA ÁUDIO ($W_{RMS.}$) (10% THD)

2 x 8

CONSUMO ELÉCTRICO (W)

210 W (máx)

< 1 W (Standby)

PAINEL

Ecrã 16:9, Tamanho do Ecrã 42"

DIMENSÕES (mm)

DXLXH (Com pé): 246 x 1014 x 690

Peso (Kg): 18,80

DxLxH (Sem pé): 106 x 1014 x 657

Peso (Kg): 18

Recepção Digital (DVB-T)

Padrões de Transmissão:

DVB-T, MPEG2,DVB-T, MPEG4 HD

i. DESMODULAÇÃO

- Rácio do símbolo: COFDM com modo 2K/8K FFT.
- Modulação: 16-QAM - 64-QAM FEC para todos os modos DVB (procura automática).
- MHEG-5 ENGINE em conformidade com ISO/IEC 13522-5 UK engine Profile (Só Reino Unido)
- Suporte em conformidade com ISO/IEC 135818-6 e o perfil UK DTT (Só Reino Unido).
- Gama de Frequência 474-850 MHz para modelos UK

ii. Vídeo

- Nível de perfil principal e elevado H.264 (MPEG-4 parte 10) descodificador vídeo 4.1/MPEG-2 MP@HL.
- Visualização HD multi formatos (1080i, 720p, 576p)
- A saída analógica CVBS (nos canais HD, não estará disponível)

iii. ÁUDIO

- MPEG-1 nível I/II, MPEG-2 nível II, AAC, HEAAC, AC3, E-AC3
- Frequências de exemplo aceites são 32, 44.1 & 48 kHz

Condições Gerais De Utilização De InOut TV

O usufruto dos serviços da InOut TV implica a aceitação das presentes condições de utilização. Leia atentamente o seu conteúdo.

1. Serviços InOut TV.

1.1 A aquisição deste Televisor e a posterior aceitação das presentes Condições de Utilização conferirá ao Utilizador o direito de usufruir temporariamente - dentro do território nacional espanhol - de determinados serviços prestados pela InOut TV (doravante Serviços InOut TV), com sujeição às limitações técnicas e de cobertura do sinal de Televisão Digital Terrestre (doravante TDT) existentes em cada momento.

1.2 Os Serviços InOut TV são os descritos no Manual de Utilização que lhe foi entregue no momento de aquisição do seu Televisor. A InOut TV poderá incluir novos serviços e substituir ou modificar os actuais em função, entre outros aspectos, da evolução e do desenvolvimento tecnológico.

1.3 O Utilizador poderá usufruir gratuitamente do Free Trial (teste gratuito) dos Serviços de InOut TV de forma temporária e limitada até 30 de Junho de 2010 ou até 6 meses após a primeira instalação.

2. Utilização residencial e doméstica.

A aceitação das presentes condições confere ao Utilizador o direito de usufruir dos Serviços InOut TV exclusivamente na sua residência, para uso familiar ou pessoal, e, em todos os casos, sem fins lucrativos. Fica expressamente proibida ao Utilizador a colocação à disposição do público dos Serviços InOut TV. A título meramente indicativo e não limitativo, é proibida a sua utilização em locais públicos para colectividades, condomínios, para teledistribuição por cabo, em hotéis, navios e aeronaves e, em geral, qualquer utilização não autorizada expressamente nas presentes Condições de Utilização.

3. Gestão da Memória do seu Televisor.

A adequada prestação de determinados Serviços InOut TV implica a necessária utilização e gestão pela InOut TV de parte da capacidade de armazenamento do Televisor. Dito espaço será gerido pela InOut TV para:

a. O armazenamento do sistema operativo necessário para a prestação efectiva dos Serviços InOut TV;

b. O armazenamento de publicidade e conteúdos audiovisuais. Mediante a aceitação das presentes Condições de Utilização, o Utilizador autoriza à InOut TV a gestão e o armazenamento acima descritos.

4. Inserção de conteúdos publicitários.

A prestação dos Serviços InOut TV aos quais se referem as presentes Condições de Utilização tem associada a oferta ao Utilizador de informação e conteúdos promocionais e/ou publicitários, cuja oferta e inserção é consentida expressamente pelo Utilizador mediante a aceitação das presentes Condições de Utilização. O Utilizador poderá revogar o anterior consentimento em qualquer altura seguindo as indicações disponíveis em www.inout.tv/usuarios.

5. Copyright. Proibição de manipulação para obtenção de cópia externa.

5.1 Todos os conteúdos acessíveis por meio dos Serviços InOut TV estão sujeitos a direitos de propriedade intelectual e industrial cuja titularidade pertence aos autores ou licenciados dos mesmos ou à InOut TV. Em caso algum o acesso a ditos conteúdos implica qualquer tipo de renúncia, transmissão ou cessão total ou parcial de ditos direitos nem confere qualquer direito de utilização, alteração, exploração, reprodução, distribuição ou comunicação pública sobre ditos conteúdos sem a prévia e expressa autorização especificamente concedida para tal efeito pelos seus legítimos titulares.

5.2 O Utilizador compromete-se a não manipular e a não efectuar qualquer intervenção, transformação, engenharia inversa ou modificação técnica no Televisor, no seu software ou em qualquer outro elemento que o integre, em particular, com a finalidade de se apropriar ou fazer um uso ilícito ou não autorizado dos conteúdos disponibilizados pela InOut TV.

6. Modificação e Interrupção dos Serviços InOut TV.

6.1 A InOut TV reserva-se o direito de modificar a composição, a quantidade e a oferta dos serviços descritos no Manual do Utilizador, bem como aqueles que possa vir a oferecer no futuro.

6.2 A InOut TV não se responsabiliza por uma prestação deficiente dos Serviços InOut TV, e, em particular, pela recepção defeituosa do seu conteúdo por razões de força maior, por fenómenos atmosféricos ou intempéries que afectem os sinais, por incidentes técnicos, ou como consequência de actos sob o controlo do Utilizador.

6.3 Em particular, a InOut TV não será responsável em caso de interrupção temporária ou definitiva dos Serviços InOut TV por causas alheias à sua vontade.

7. Modificação das Condições de Utilização.

A InOut TV reserva-se o direito de modificar as presentes Condições de Utilização. A modificação será comunicada ao Utilizador mediante um aviso no seu Televisor com pelo menos 15 dias de antecedência à sua data de efectividade. As presentes Condições de Utilização, bem como qualquer modificação posterior, serão publicadas e estarão disponíveis em qualquer altura no website da InOut TV, ao qual se pode aceder através do URL www.inout.tv/usuarios.



50176604